

02 - 09

UNESCO Regional Center

▪

:
:

Technical Education) .

. , 2002 10 28 29

2

.

가

가

가

2002. 12. .

.....1

1. 1 1

가. 1

. 1

. 2

2. 2 6

가. 6

. 6

. 7

.....13

1. 13

2. 13

.....15

1. 15

2. 17

3. 21

•

1. 1

가.

○

•

1)

○

• ,

•

○

가 .

○

○

WTO 가

가

2001 8 . .

「 가 」 ,

「 가 」 .

○

가 .

2)

○

,

○

- .

-

-

-

.

1) : 2002 4 12 09:00 17:00

2) : ()

3) : (KRIVET),
(CIVTE)

4)

1 :

(: 高 映,)

○ : 余祖光()

○ : ()

黃 堯()

○ .

○ : ()

職業教育司, 國際合作司

2 :

< >

(: 姜大源,)

○

- : 黃 堯()

- : ()

()

< >

(: , /
趙志群,)

○

- : ()

- :

-
- : 姜大源()
- : ()
- ()

-
- : ()
- :

3 :
 (: , /
 趙志群,)

5)

-
-

Q1. 가 ?
 가 30%
 가 ?

A1. .
 ,
 .

Q2. 가 .
 ?

A2. 가 . 가

가

Q3.

, ,
.

?

A3. 6

,
.

Q4.

?

A4.

.
1980 1990
.

가

Q5.

?

A5.

, ,
.

가

2. 2

가.

○

·

1)

○

,

·

○

가

·

가

·

○

,

·

○

,

가

○

가

,

·

가

·

2)

○

○

-

-

-

-

가

,

.

1) : 2002. 10. 28 29

2) : ()

3) : (KRIVET),

4)

1 :

(: ,)

○ : ()

()

2 :

<10 28 >

(: ,)

○

- : ()

○

- : ()

<10 28 >

(: ,)

○ ()

- : ()

○

- : ()

○

- : ()

○

- : ()

<10 29 >

(: ,)

○

- : ()

○
- : ()

○
- : ()

3 :
(: ,)
○ : ()

5)

○
○

Q1. 가 .
가? ,

A1. 가
3 . 3 .

Q2. ,
가 가? 가?

A2. 가?

가

Q3.

가

가?

A3.

가 가

가

가

6

0 70%

Q4.

가 가?

A4.

(ICT)

1

Q5.

가?

가?

A5.

가

가

1 2

Q6.

가?

A6.

가

Q7.

가? , '2+2'

가?

A7.

12

, 10

2

'2+2'

가

Q8.

400

가? ,

가?

A8.

가

가

가

Q9.

가?

가?

가?

A9.

가

가

가

가

가

가,

가

1.

○

○

○

○

○

2.

○

(KRIVET)

(CIVTE)

- .
 , , .
 - , 가
 가 .
 ○ 가 .
 , 가 ,
 (,)
 ○ ,
 , .
 , 가 .
 - NGO .
 - , 가 가
 , 가
 - .

1.

MEMORANDUM OF UNDERSTANDING

between

Korea Research Institute for Vocational Education and Training
(KRIVET)

represented by its President, Doctor Moo-Sub Kang

and

Central Institute of Vocational and Technical Education (CIVTE)
represented by its Director, Doctor Huang Yao

The Korea Research Institute for Vocational Education and Training (KRIVET) and the Central Institute of Vocational and Technical Education (CIVTE) agree to cooperate in the following ways:

- Exploring the possibility of jointly sponsored research in human resources development and vocational education and training;
- Exchanging policy, research and technical reports and other published information produced by each party;
- Exchanging various statistics related to vocational education and training and other quantitative data;
- Exploring the possibility of staff exchange with the aim of

fostering the development of human resources of the two organizations;

- Encouraging the research staff to participate in international activities, such as conferences, seminars, workshops and training programs organized by the other party;

In addition, the two organizations have agreed upon the following stipulation:

- Coordinators of cooperation and joint activities undertaken within the framework of this Memorandum of Understanding will be:
 - in CIVTE : *to be completed*
 - in KRIVET : *to be completed*
- This Memorandum of Understanding will enter into force on the date of signature by both KRIVET and CIVTE with an initial validity of four years. It will be automatically extended for subsequent periods of two years, unless either Party notifies the other, in writing six months in advance, of its intention to terminate this Memorandum of Understanding.
- This Memorandum of Understanding may be modified by mutually agreed letters of amendment.

Dr. Moo-Sub KANG
President
Korea Research Institute for
Vocational Education and
Training (KRIVET)

Date:

Dr. Huang Yao
Director
Central Institute of Vocational
and Technical Education (CIVTE)

Date:

2.

2002 4 12 1
가 (2002 4 18) .

“ ”

中

“ ”

12
가 . . 10

(KRIVET)

(CMTE)가 .

가 .

(WTO) 가

韓 · 中

【 】

(WTO) 가
. 가

’ ’

.

.

.

.

.

800

가

800

1500

1600

(余祖光)

“

가

”

●

가가

가

()

()

(姜大源)

“

83

1000

”

“ 2 3

가

● “ ’

80

(姜一圭)

가

“ ”

* patrick@kdaily.com

韓 . 中

【 】 (姜 武燮) (黃堯)

“ ” 3

가 . ()

. 1970

. () . 4 가

. ()

.

,

.

. ()

.

()

.

3.

1 : 23
.

2 : 117

UNESCO Regional Center

▪

- : 2002 4 12 9
- : ()
- : (KRIVET)
(CIVTE)



CIVTE Central Institute of Vocational and
Technical Education

◆	27
◆	31
◆	33
◆	39
◆	71
◆	93

Huang Yao, Director of CIVTE,
Volker Ihde, German Expert at CIVTE,

!

(CIVTE: Central

Institute of Vocational and Technical Education)

1992 8 24 가 10

가

가

!

1990 가

(developing employability
throughout life) 1997 가

, 2000 10 (UNESCO)

(technical and vocational education and training)

(regional center of excellence)

QCA(Qualification and Curriculum Authority), BIBB(The Federal Institute for
Vocational Training), NCVER(National Center for Vocational Education
Research), CEREQ(Center for Research on Education, Training and
Employment)

3 가
(technical assistance)

가

!

(Ministry of Education and Human Resources
Development)

가 가 가 가
WTO 가

(industrial manpower)

가

Huang Yao, Director of CIVTE,
Volker Ihde, German Expert at CIVTE,

!

CIVTE 1999 (HQs)가 (host)
 1999 (manage) 2 (The Second International Congress on
 Technical and Vocational Education) 16
 , CIVTE Ms. Jinghui LIU가
 , CIVTE
 가

가
 Win-Win Strategy
 가

(director of vocational education)

가

2002 4 12

Huang

Yao

Yu Zugung

Gao Ying

Dr. Hans Guente Wagner

가

가

21

가

가

가

가

가

가

2002 4 12

(余祖光)

1. ,
.
2. ,
.
3. , .
4. , ,
.
5. ,
.
6. , 가
.

, 20
 5,000
 가 , 가
 80 , 90
 90 ,
 가
 . 2000 1200 32 ,
 90 20250 , 411 0 ,
 1307 가 45% 51% .
 184 , 19.4 40 .
 , 1
 . 1996
 가 268.6 2001 445.6 가 ,
 가 214.7 2001 392.4 가 .
 가
 10 5 , ,
 ,
 가 , 가 ,
 ,
 2005 ,
 가 2000 .
 , , 가 ,
 가 ,
 가 .
 가 .

WTO 가

가

가

가

5

1.

2.

가 , () .
 가 , 5 .
 , , , , ,
 , , 가 , ,

3.

, .
 2 가 , 654 .
 (條塊分割)¹⁾ 가
 , .
 , .
 . 2-3 , ,
 , .
 . 2000 가 , 1200 가
 . 2005 , ,
 2000 (省) , 가 .
 , 가 .
 . 2005 가 가
 3000 , 2000 가 ,
 1000 .

1) , .

4. , ,

.

21

가

가

가

2000

(省地)

가

5.

, 가

가
가

6.

가

가 가 가 . , '가
가 ! .
, 가 . 15
, 가 - ,
. 가
,
가 가
가 .

I.

- 1.
2. :
3. :

·

- 1.
- 2.
- 3.
- 4.
- 5.

·

- 1.
- 2.
- 3.

가

I.

1.

가.

6-3-3-4

{ I-1 }

'81 '90 1981 2000 '81
 '89 10 200,000 가 '91 '95
 700,000
 가 1996 2000 가 636,780
 < I-1 >

< I-1 >

1981	880 310	1986	641 644	1991	718 279	1996	695 825
1982	858 832	1987	629 432	1992	739 291	1997	678 402
1983	778 362	1988	637 462	1993	723 934	1998	642 972
1984	682 217	1989	646 197	1994	728 515	1999	616 322
1985	662 510	1990	658 552	1995	721 074	2000	636 780

: ().

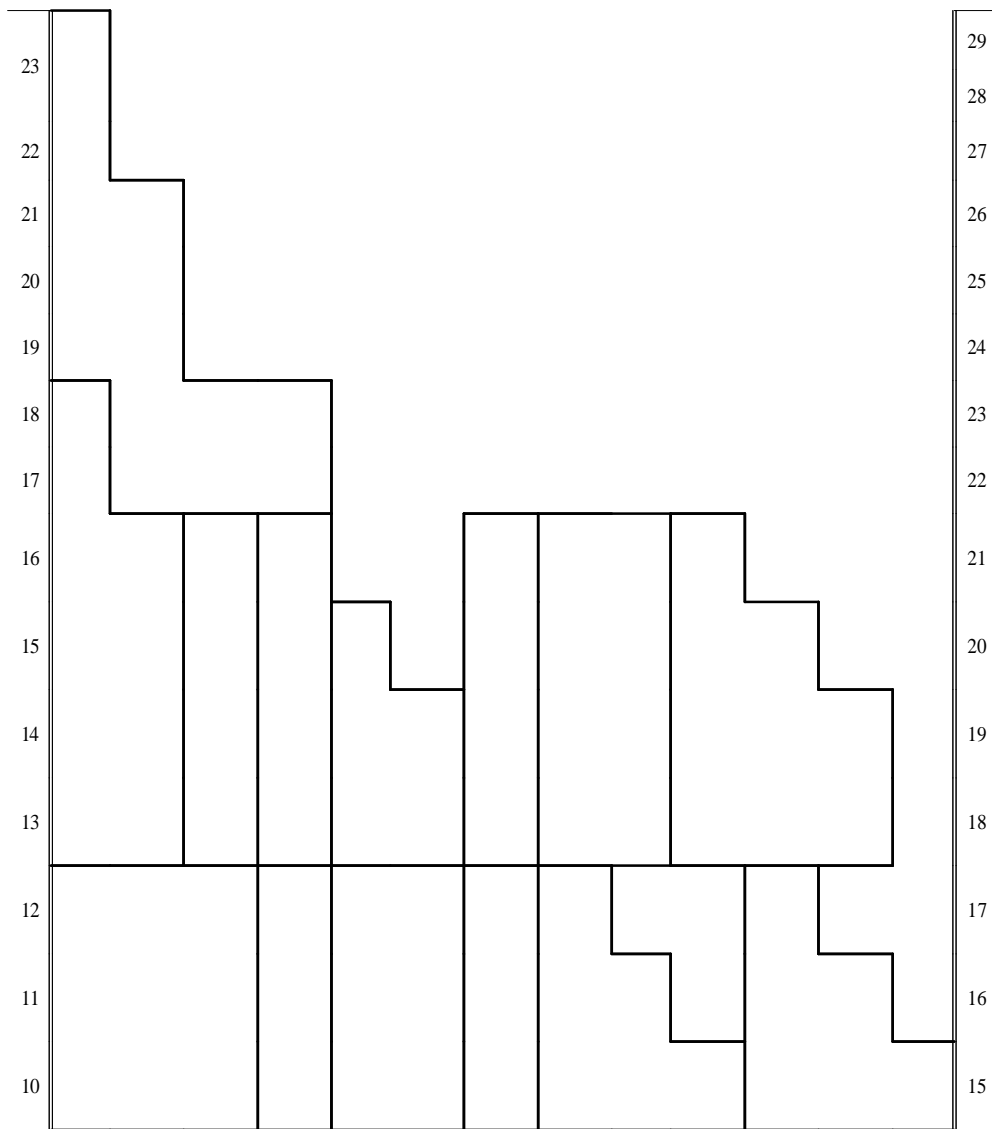

{ I-1 }

: (2000).

.

, , '85

'92 가 '93 가 '97
 가 가 '97
 가 '96 가 , '96
 가 가
 가 가

< I-2>

< I-2>

(:)

1985	759,553	350,866	306,535	152,872	201,934	65,730	108,483	44,112	5,509	-
1990	764,085	357,941	273,134	142,926	196,397	76,182	130,670	60,101	9,221	-
1991	729,130	343,624	272,010	142,819	201,107	78,709	141,115	65,313	11,418	-
1992	689,135	326,062	277,079	144,244	211,884	82,316	159,432	74,300	12,679	-
1993	708,926	338,542	298,648	155,502	220,774	87,690	174,964	82,214	16,698	-
1994	717,211	340,682	307,528	159,317	231,617	91,182	197,143	94,515	20,896	-
1995	790,905	379,816	343,799	179,791	253,605	106,068	223,689	111,552	24,571	6,749
1996	806,161	387,707	341,601	174,206	271,208	114,252	252,868	127,784	29,106	7,928
1997	816,695	392,726	336,609	169,211	295,739	126,871	276,231	135,192	27,837	7,475
1998	782,275	374,843	311,560	154,491	312,293	133,836	304,637	146,206	29,164	8,130
1999	709,940	339,125	264,467	128,830	319,278	137,967	306,802	147,553	30,882	8,572
2000	633,932	302,400	220,841	106,711	321,399	145,611	318,135	158,102	33,240	9,860
2001	621,177	296,072	207,930	100,118	327,031	148,434	322,687	160,023	33,870	10,465

: ().

:

'90 가 가 '91 '94 '80
 '95 '97 가 가 '98

’97 가 , ’97

가

가

가

가

< I-3>

< I-3>

(:)

1980	1,696,792	722,394	764,187	322,078	402,979	90,634	151,199	39,883	-	-
1985	2,152,802	992,231	885,962	437,038	931,884	250,088	242,114	87,123	24,719	2,485
1990	2,283,806	1,073,189	810,651	428,097	1,040,166	296,129	323,825	119,345	51,970	7,867
1991	2,210,912	1,046,341	804,021	427,714	1,052,140	308,193	359,049	131,414	57,381	10,259
1992	2,125,573	1,012,405	812,492	432,469	1,070,169	321,315	404,996	146,250	70,205	12,811
1993	2,069,210	990,729	832,028	441,371	1,092,464	334,568	456,227	165,567	83,904	15,957
1994	2,060,825	989,380	851,495	448,764	1,132,437	351,106	506,806	186,509	101,412	19,972
1995	2,157,880	1,038,596	911,453	480,697	1,187,735	378,418	569,820	214,310	120,670	24,464
1996	2,243,307	1,081,507	939,433	489,689	1,266,876	415,302	642,697	251,266	141,826	30,029
1997	2,336,725	1,128,098	960,037	494,059	1,368,461	463,739	724,741	277,658	141,099	30,958
1998	2,326,880	1,123,119	927,486	469,795	1,477,715	515,869	801,681	301,351	146,563	32,471
1999	2,251,140	1,081,623	851,751	418,809	1,587,667	559,836	859,547	319,687	158,444	34,619
2000	2,071,468	993,328	746,986	366,049	1,665,398	596,389	913,273	339,233	170,622	38,232
2001	1,911,173	914,906	651,198	317,767	1,729,638	626,982	952,649	351,080	180,068	41,902

: ().

’80

가

’98

가

가 , 가 가 가 가 가

< I-4>

< I-4>

(: , %)

			(%)			
1980	1,353	605	44.7	85	128	-
1985	1,602	635	39.6	100	120	6
1990	1,683	587	34.9	107	117	6
1991	1,702	617	36.3	115	118	8
1992	1,735	677	39	121	126	8
1993	1,757	718	40.9	127	128	12
1994	1,784	738	41.4	131	135	14
1995	1,830	762	41.6	131	145	17
1996	1,856	771	41.5	134	152	18
1997	1,892	771	40.8	150	155	19
1998	1,921	772	40.2	156	158	18
1999	1,943	762	39.2	158	161	19
2000	1,957	764	39	161	158	19
2001	1,969	759	38.5	162	158	19

: ().

'80 23.7% 2001 70.5% 가 가
 '80 10.2% 2001 45% 35% 가
 20 47% 가
 35% 가

< I-5>

< I-5>

(: , %)

1980	110,817	23.7	20,242	10.2	7,674	15.4	887	-	-	-	-
1985	233,737	36.4	36,910	13.3	12,278	10.4	6,991	9.5	-	-	-
1990	252,831	33.2	22,710	8.3	12,783	7.7	6,718	7.7	-	-	-
1991	250,370	33.2	21,302	7.8	13,784	7.9	6,875	7.4	-	-	-
1992	253,742	34.3	23,851	8.7	14,040	7.9	7,878	7.4	399	4.2	-
1993	277,267	38.4	26,481	9.7	15,211	8.2	9,399	8.4	510	4.7	-
1994	311,296	45.3	39,914	15.1	14,835	8.3	8,417	6.6	515	4.5	-
1995	333,950	51.4	49,699	19.2	16,500	9.1	9,972	7.0	504	3.5	-
1996	368,164	54.9	60,373	22.0	19,329	10.5	13,874	8.9	962	5.6	-
1997	403,791	60.1	79,961	29.2	23,078	12.0	14,671	8.3	884	4.4	-
1998	472,252	64.1	107,824	35.6	24,141	12.3	16,591	8.4	1,130	5.4	-
1999	498,183	66.6	112,130	38.5	26,141	12.8	16,867	7.9	1,099	5.1	-
2000	519,811	68.0	122,170	41.9	26,000	12.1	14,817	6.6	1,160	5.5	-
2001	518,638	70.5	121,411	44.9	27,193	11.3	16,430	7.1	1,196	4.9	-

: ().

2. : 2)

'90 가 . '90 가 , , 가 . 가 가 (1999, 1999, 2000, 2001, 2000). 가 . , ,

2) (2001), , .

가 (2001)
가 가.

< I-6> 가.

가			
		()	
		가	
	3D		

: (2001). : .

(, 2001)

,

3. : 3)

가.

1979 , , , 1975 98
1999 161 가 , 47.2%
. , 1985 4
, 가 가
4 가
가
,
,
. ,
, 4
, 4
,
,
,
, 가 '98
, 가 , 2003 가
, 가
가 4
가

3) 1999

4)

1.

가

A

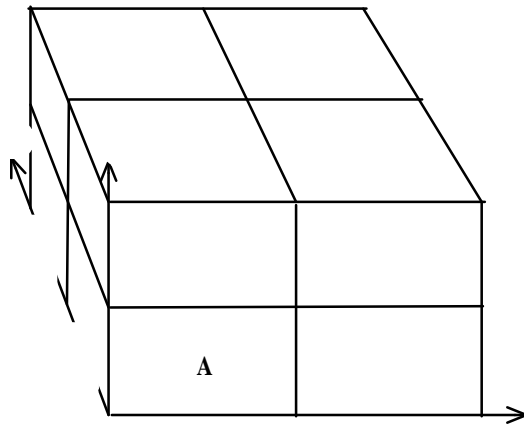

[-1]

(2001).

(2002)

1953 5

(1268)

가

1967

「

」

4)

(2001)

1976

1970

, 1980

가

가

. 1980

3

가

가

1995

「

」

「

」

, 1999 1

「

」

」

가

2.

< -1 >

		가
가	가 1 가 1/2)	1/3(,

		가
		, 가 ,
	50	, 가
		가
		.
	15 65	.
		3D
		,
		.

		가
	IT	,
	가	.
	2002	40%
	32	7,880
	』 '99 3	『
		.
		.
		,
		,
		.

3.

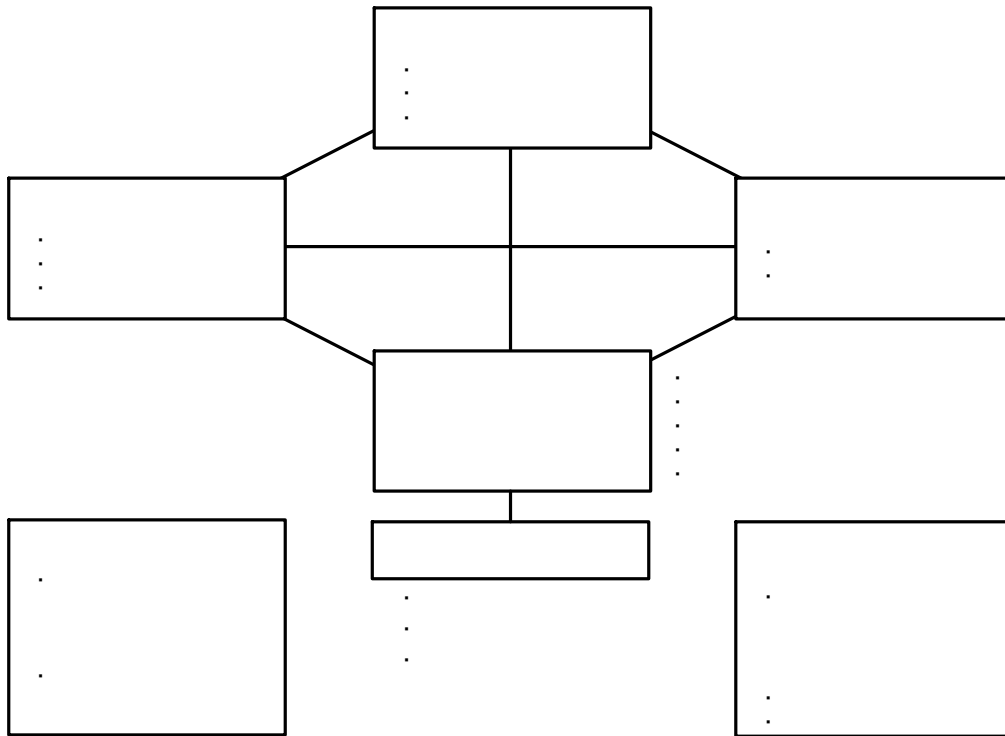

{ -2 }

: <http://www.hrd.go.kr/infoMresume.html>

4.

< -2 >

	22
	(2) 22
	(4) 1
1	가

: (2001).

< -3>

		가 45 , 1,
		8
		가 . . 7 :
		가()가 가 36
		가 .
		.
		, ,
		, , .
		.

: (2001), .

5.

가 '85 55,385 , '80 104,480
178,864 가 . '85 '92
가 , '98 481,595 가 .
2000 36,877 445,000 .

< -4>

< -4>

(:)

		1)						
1980	104,480	31,131	15,007	8,330	7,191	603	66,213	7,136
1985	55,385	22,583	12,957	6,787	2,521	318	23,876	8,926
1990	67,702	24,441	17,343	4,254	2,844	-	25,690	17,571
1991	93,503	25,950	18,465	4,433	3,052	-	43,304	24,249
1992	178,864	26,131	18,116	5,082	2,933	-	122,457	30,276
1993	184,034	26,206	18,407	4,991	2,615	193	122,151	35,677
1994	213,005	31,671	22,794	4,815	2,104	2,048	152,030	29,304
1995	217,738	30,536	21,220	4,825	2,248	2,293	160,413	26,739
1996	214,259	36,644	25,615	4,570	3,008	3,451	151,303	26,312
1997	245,044	49,257	36,970	4,355	2,287	5,645	173,686	22,101
1998	481,595	182,853	169,153	2,380	3,233	11,087	258,037	40,705
1999	127,484	127,484	109,321	4,513	4,752	8,898	-	-
2000	36,877	36,877	24,040	4,777	3,300	4,760	-	-

: (2000).

1) : , KNOP,

< -5>

('98~'00)

(: ,)

	'98		'99		'00	
	1,088	6,428	1,189	8,048	1,516	7,629
	327	3,486	325	4,561	209	3,384
	683	664	803	1,120	1,246	1,807
○	667	404	781	828	1,220	1,405
○	12	169	14	235	19	346
○ 가	4	91	8	57	7	56
	78	2,369	36	2,424	61	2,494
○	76	2,122	34	2,205	59	2,294
○	2	247	2	219	2	200
○	301	2,966	324	3,926	189	2,845
-	170	1,912	226	3,062	120	2,155
-	107	962	69	610	47	487
-	11	77	10	54	7	63
-	-	-	11	151	10	111
-	13	15	8	49	5	29
○	30	520	34	635	27	539
-	15	96	17	185	13	122
-	11	333	9	393	7	361

('98: 197 , '99: 111 , '00: 92) .

'98 4,260 468
가

: (2001). . p.43.

5)

1.

19

가 , (economic field) , 가
가 , 가

1968

가 , 가 (Intellectual
Capital) (Cyber ,) 가
가 , 가 (hyper)
가 , 가
가 가 가

5) (2000),

가
가 가 . ,
가

,
가 (, 1999).
가 (qualifications) 70
가 가

< -1> 1970

	50 70	70
	qualifications() ()	competences()

가

	<table border="1" style="width: 100%; border-collapse: collapse;"> <tr><td style="height: 15px;"></td></tr> <tr><td style="height: 15px;"></td></tr> <tr><td style="height: 15px;"></td></tr> <tr><td style="height: 15px;"></td></tr> <tr><td style="height: 15px;"></td></tr> <tr><td style="height: 15px;"></td></tr> <tr><td style="height: 15px; text-align: center;">...</td></tr> </table>							...
...								
	가							

{ -1} : 가

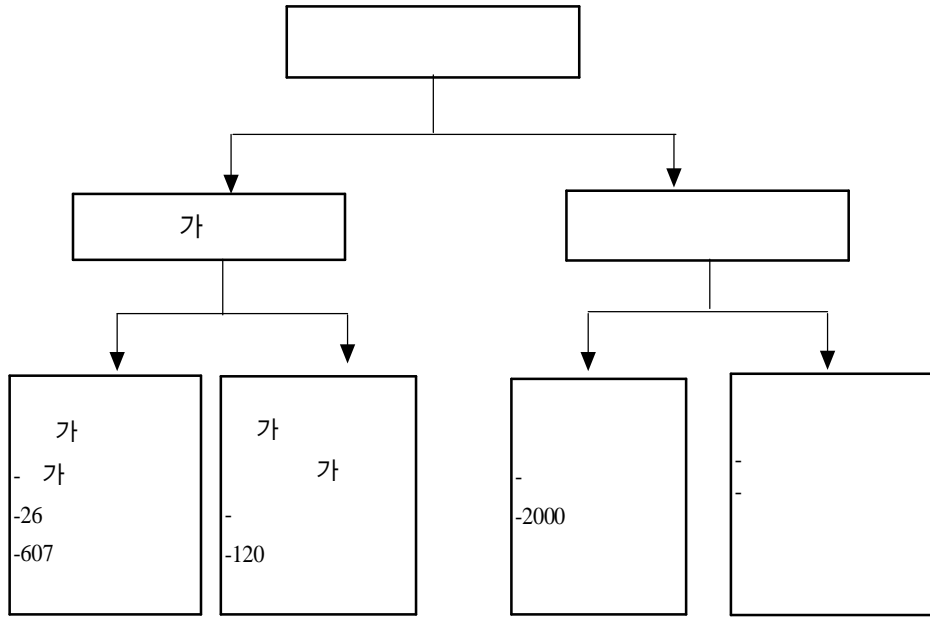

{ III-2 }

1

3

2

4

1

2

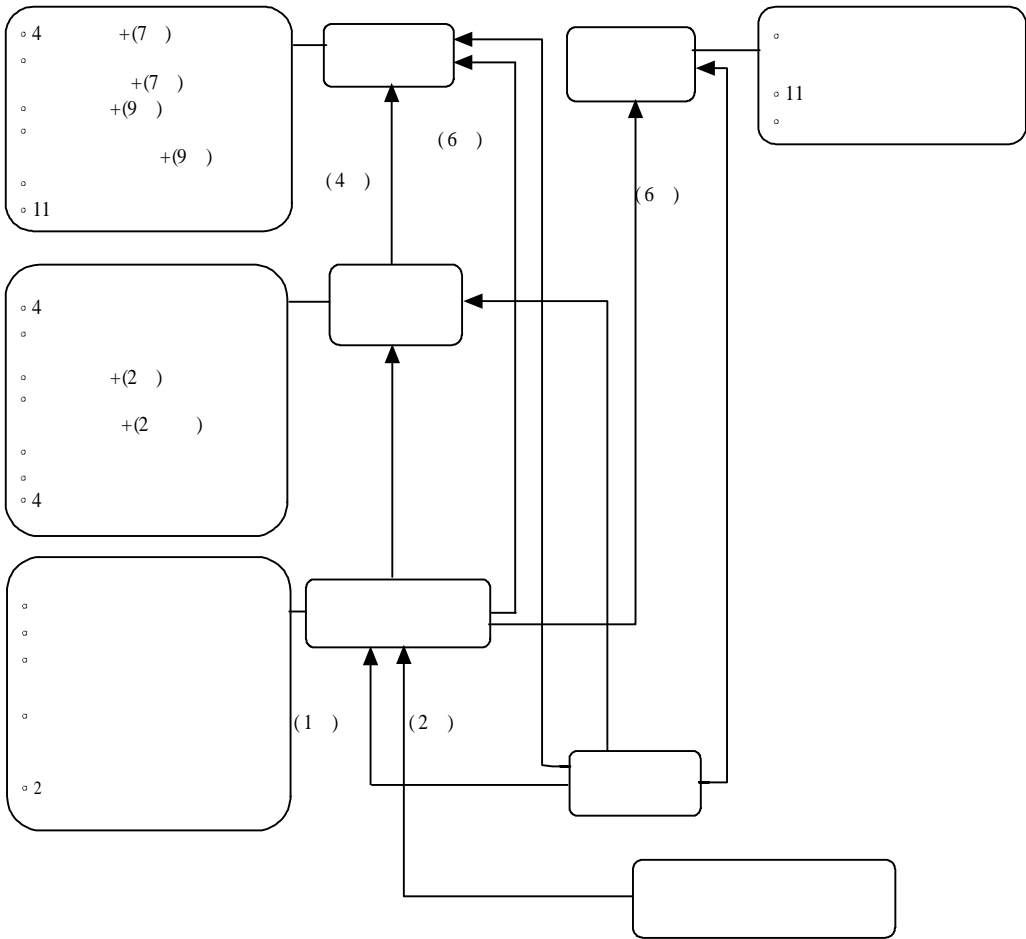

[-3] 가

1.

가
가 , 가
가 . ,
 . ,
 , , , 5 . , ,
 .

2.

「2·1」
가 가 가 가

3. 가 가

가
, 1970

, 5 35
6 (. 10 , 10
, CEREQ, AFPA가

) 11 (6 , 2 ,) .

가
가
가

4.

1971 ,

1971
가
가

< -2 >

가		
	qualifications(), competences() 가	competences()

5.

가
가

가 . . . 가
, , 가
1980 .
5 (branche)
(certification de branche) .

, 가

6. 가

OECD 가가
, , 가 , .
가 OECD 가
가가

5

OECD 가 , , , ,
. 가

7.

가 , ,
가 .

8.

가

가

가

(),

가
가

가

CPC

3.

가

가
가

가

가

가 가

가

가

가

가

(CPC),

가,

(DESCO),

가

2

가

(

)

가

가

1

33

가 .

1 3 10

가 가 .

가 ,

1 , (, ,),

가 가

가

가 .

가

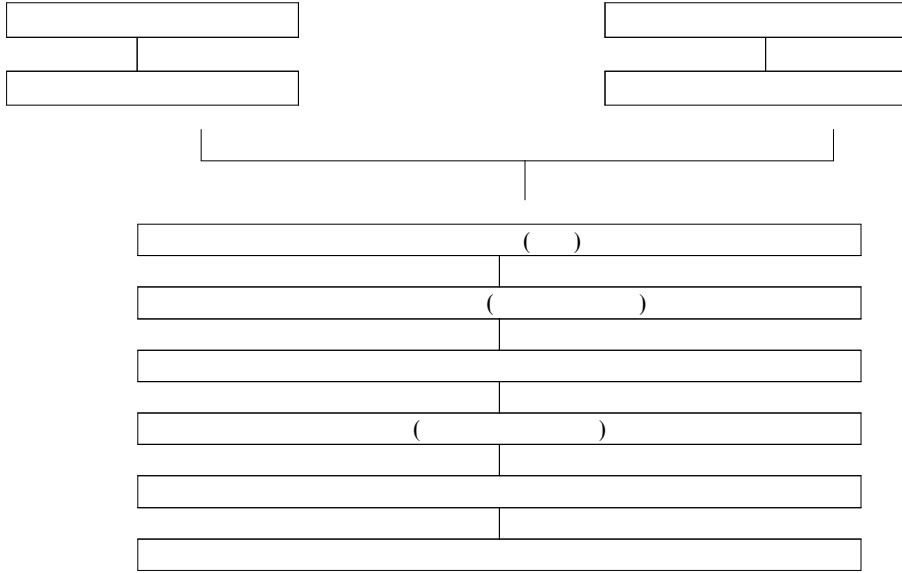

{ -4 }

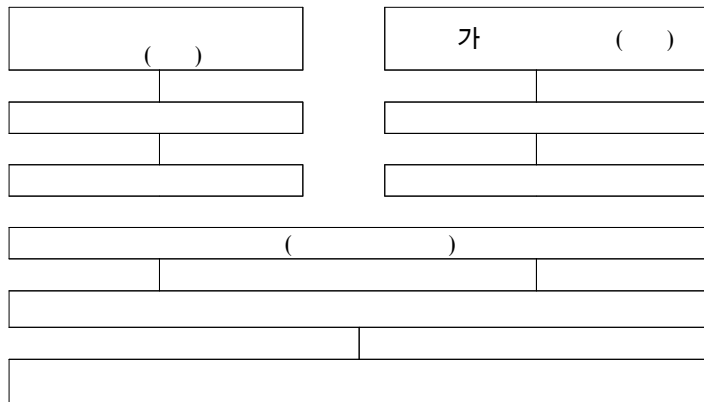

{ -5 }

가 , 가
가
가

가
2
가 가

가
가

가

가 , , , ,

가

(1999).
(2001).
(1984).

(1998). 가
(1998). 가
(1997).

_____(1999).
_____(2000).
_____(2001).

(1996).
11 (1998).

(1994).
(1997).
(1996).

가 : , 383-417.

(1998).

(1998).

EU

(1999). 21 가 .

(1984). 가 .

(1996). EC .

(1998). -

(1992). - , , , .

(1990). : .

Althusser L. (1972). *Pour Marx*. Paris : FRANCOIS MASPERO.

Beret Pierre, Dupray Arnaud (1998). "La formation professionnelle continue : de l'accumulation de compétences à la validation de la performance". *Formation Emploi*, n ° 63, juillet-septembre, CEREQ.

Centre info (1999). *Les fiches pratiques de la formation Continue*. Centre info.

CEREQ(2000). Documents.

CIEPP et CGP (1997). *La loi quinquennale relative au travail, à l'emploi et à la formation professionnelle*. La documentation Française.

Foucault M. (1970). *Les Mots et les choses*. Paris.

Goux Dominique, Maurin Eric(1995). "Les transformations de la demande de travail par qualification en France". Documents de travail de la Direction des études et synthèses Economiques, G 9503, juin, INSEE.

Goux Dominique, Maurin Eric(1997). "Les entreprises, les salariés et la formation continue". *Economie et Statistiques*, n ° 306, juin, INSEE.

Kogut-Kubiac Françoise, Quintéro Nathalie.(1996). "L'individualisation des carrières et des compétences : un objet de négociation". *Bref*, n ° 121, juin, CEREQ.

INSEE (1999). *Données Sociales*. Paris

La Documentation française(1996). "Donner un nouvel élan à la formation professionnelle"- Rapport de Michel de Virville au ministre du Travail et des affaires sociales.

Ministère de l'emploi et de la solidarité.(1999). *La formation professionnelle. Diagnostics. défis et enjeux*

Ryan, P.(1996). , ,

EU 가 : .

(姜大源)

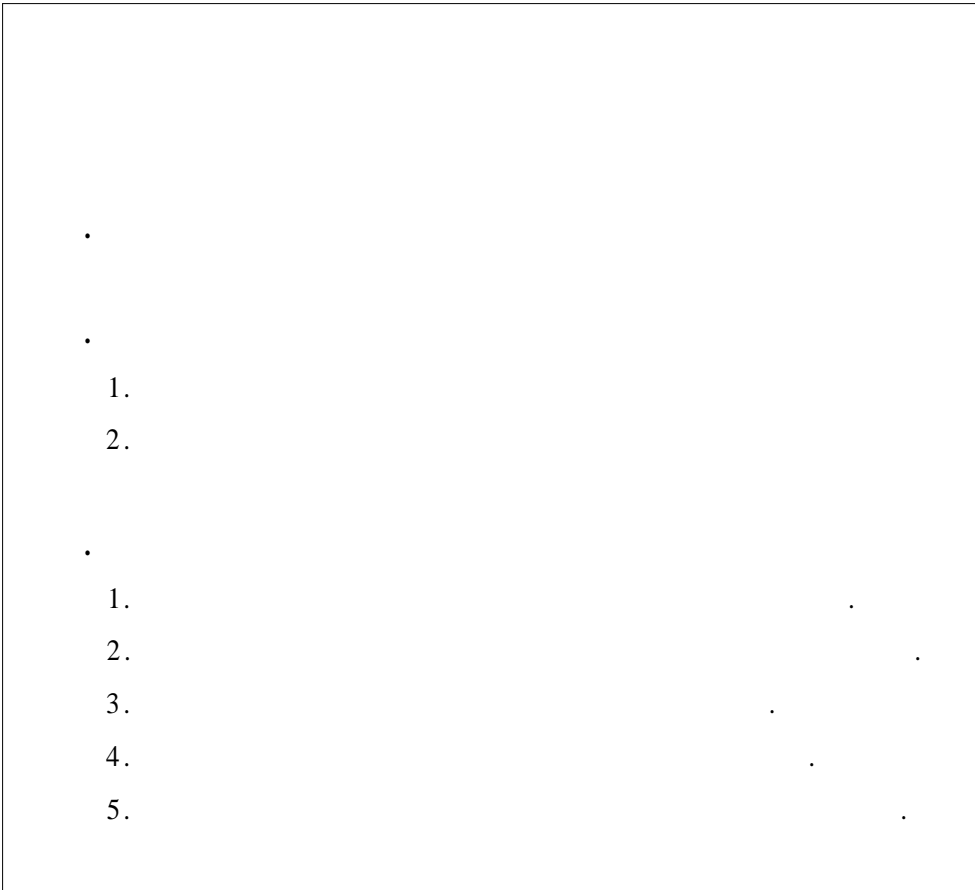

•

가

가

가

가

(WTO) 가

가

가

(半衰期)

10

5

가

(半衰期)

가

가

가

가

, 4000

1996

가

, 3

가 2000

1999

71

2000

1999

76

가

3

1999

52:48

2000

47:53

5%가

15%

85%

가 가

가

가

2

가

가

가

가

가

가 가

가

가

가
가?

가

가

1.

가

가

가

(

가)

(

4가
가
4가
()
3가
가
가
가
가
가
4가
()
가

가 가 .

가

50 가 200 300 500 ,

10

1999 가 ' ,

8 , 66 , 413 1,838 .

2000 ' ' , , ,

13 ' 가 ' 8

2 , 3 , 4

5 , , , , 6

가

68 450 가 ' ' 13

350 , 13

(3 , , (가 , , (

), , , , (

), (, 가),

, , , 가 (가 , , 가), (,

) .

가 ,

, 가 , 가 ,
 . , 가 ,
 , 가가 ,

2.

가
 , 가 ,
 , 가 ,
 .
 가.

1)

가 가
 가 , 가
 , 가
 , , , ,
 ,

2)

가 , 가 가 가
 , ,
 , ,
 가 ,
 가

. [1]

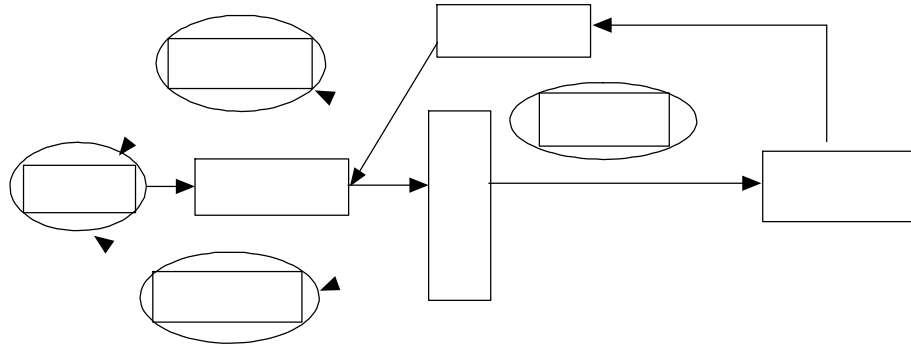

[1]

2)

21

6

, 1 , ,
.
가 가 . 가
' ' , ' 가
' ' , ' 가
가 가
' ' () 가
가 , 가
가 가 가
가 가 가
, , 가
가 가
가 가
2001 가가
가 가
가 가 , , 가
가 가 , 가
, 2 . 가
, , 가
가

가
 , 가
 가
 , 가

[2] 가
 [2]
 가
 . 3

3

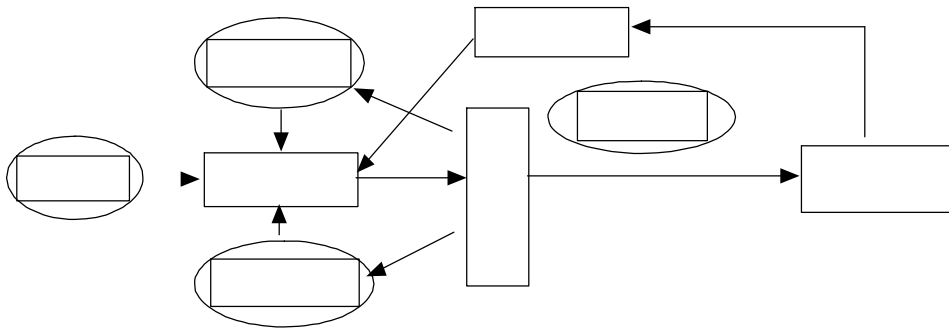

[2]

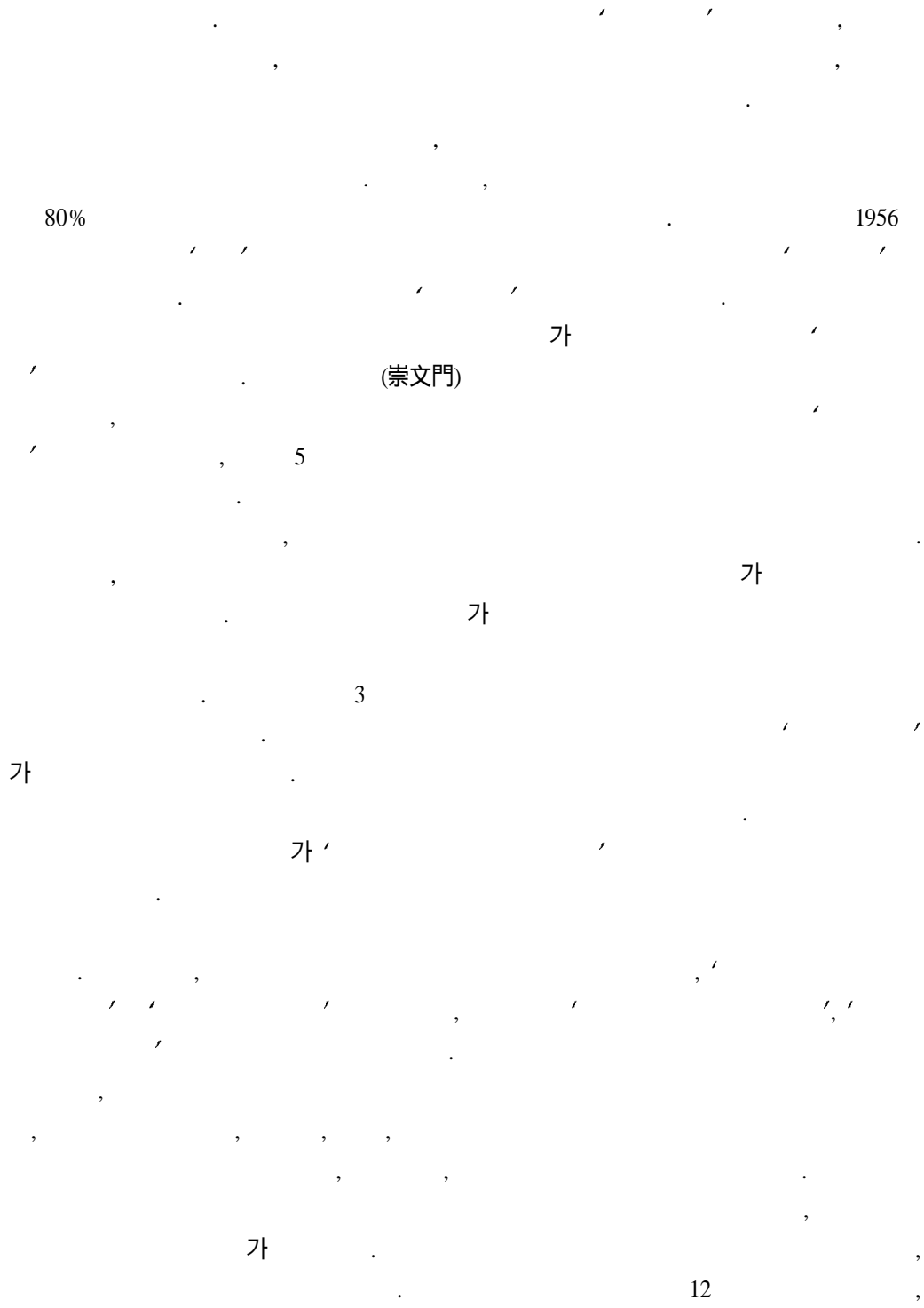

가 가 가
가 가 가
가 가 가
가 가 가
가 가 가
가 가 가
가 가 가
가 가 가
가 가 가
가 가 가

가 가 가
가 가 가
가 가 가
가 가 가
가 가 가
가 가 가
가 가 가
가 가 가
가 가 가
가 가 가
가 가 가
가 가 가

1)

3
가 가 가
가 가 가
가 가 가
가 가 가
가 가 가
가 가 가
가 가 가
가 가 가
가 가 가
가 가 가
가 가 가
가 가 가
가 가 가

2)

가 가 가
가 가 가
가 가 가
가 가 가
가 가 가
가 가 가
가 가 가
가 가 가
가 가 가
가 가 가

, , 가 가

' '

,

,

가

가

가

94% 87% 17% (省市) GIC 23% 10 358 29 (澳門) 40 100 가 1999 3 2000 10 25 37 가, 가, 가 4 가 307 70 가 83

1.

가
가
IT
가
IT
4:1
90%
가
800
15
가
2001
63
가
86
6000
60% 50 40 1%

3.

.

,

가

.

,

,

,

.

,

,

가

가

.

,

가

,

가

,

,

가

,

가

.

,

가

,

4.

.

가

,

가가

.

,

,

가

,

가

,

,

가 .
가 .
가 .
가 , 가 ,
가 , 가 ,
가 , 100 .
가 ,
가 .
(PMP), (SOA), BTEC ,
(WBSA) , 가 , , APTEC
가 , ,
가 ,
가 .

5.

가 , . 21
가 ,
가 ,

가 가 .
()
,
,
,
, 가
5-10
,
,
가 , 가
가 , 가

《 》

•

•

1.

2.

•

1.

2.

3.

4.

5.

•

1.

2.

3.

4.

•

•

1962

5

,

가

1960

,

가

30

가

,

가

가

가

가

가

2

1960

3

4

,

4

1960

가

1.

5

1960 8.4%, 1970 8.1%, 1980 9.3% 1990
98 4.5% IMF

가

가

가 1960

, 1962

가

가

1970

GDP

1

1970

27.7%

1999

5.0%

1970

21.2%

1989

31.9%

가

가 1999

31.8%

1970 50.2%

1997 65.3%

가

IMF

1999 62.8%

1970

60.1%,

39.9%

1999

21.1%,

78.2%

가

가

1960

가

< -1>

GDP

(: %)

1970	27.1	22.7	21.2	50.2	33.9	60.1	39.9
1975	25.0	27.5	25.9	47.5	33.2	51.9	48.1
1980	14.8	29.7	28.2	55.5	35.9	46.2	53.8
1985	12.6	30.5	29.2	56.9	37.2	41.3	58.7
1990	8.5	29.6	28.8	61.9	39.0	34.1	65.9
1995	6.2	29.8	29.4	64.0	41.0	26.9	73.1
1997	5.4	29.3	28.9	65.3	41.6	24.6	75.4
1998	4.9	31.2	30.9	63.9	40.7	23.1	76.9

: , (http://www.bok.or.kr).

2.

가 , 가
 가 . 가
 가 .
 가 . < -2>
 1970 9,745 가 1997 21,106 ,
 1999 20,281 .
 가 1990 .
 1970 1999 가
 1970 50.4% .
 1999 11.6% . 1970 14.4% 1980
 가 1999 19.9%
 1970 35.2%
 가 1999 68.6% .

(: , %)

1965	8,206(100.0)	4,810(58.6)	849(10.4)	2,547(31.0)
1970	9,745(100.0)	4,916(50.4)	1,395(14.4)	3,434(35.2)
1975	11,830(100.0)	5,425(45.9)	2,265(19.1)	4,140(35.0)
1980	13,683(100.0)	4,654(34.0)	3,079(22.5)	5,951(43.5)
1985	14,970(100.0)	3,733(24.9)	3,659(24.4)	7,578(50.6)
1990	18,085(100.0)	3,237(17.9)	4,990(27.6)	9,858(54.5)
1995	20,377(100.0)	2,541(12.5)	4,799(23.5)	13,037(64.0)
1997	21,106(100.0)	2,385(11.3)	4,508(21.4)	14,213(67.3)
1998	19,994(100.0)	2,480(12.4)	3,919(19.6)	13,595(68.0)
1999	20,281(100.0)	2,349(11.6)	4,026(19.9)	13,906(68.6)

: (). 『』.
: _____(2000). 『』, 1 .

가 1990
가 . 가 가
가 . 1970
가 . 1980
가
가
가
가 .
가 .
가 .
가 .
가 .
가 .

1.

1962 5 , , , ,
 . 1960 , , , ,
 .
 .
 1960 1958 ()
 가 1963 5 (1967 1971)
 . 5 .
 1963 가
 . 가
 .
 1970 . 1973 가 「
 」 , , , , , ,
 .
 , 1974 가 .
 .
 가 1970
 . 3 5 (1972 76)
 .
 , (, , , ,)
 ,
 ,

2.

1980

가

. 1970

1970

, 1980

1980

가

가

1970

. 1980

1980

(Technician)

1981

1979

1981 132

1985 120

가 , 2000

162

가

(open university)

. 1982

1

1 , 3 . 4
, , ' ,
.

3.

1990

. 1960 80

, 1990

1990

WTO
가 가

가

가

(IMF)

2 · 1

(, 1998: 567 572).

1991

가

가

1),

1)

45%
1998

50:50

1995

, ,
 . ,
 , 2 · 1 2 , 1
 . 1997 90
 1,254 12,922
 , , 2 · 1
 .
 1996 가
 .
 2000 1
 , .
 , .
 . 1999 9
 . 2000 13 가 ,
 .
 , ,
 ,
 .
 , 2 · 1 , (2+2)
 .
 가
 .
 1993 5,234
 , 1996 (customized training
 system)

가

3.

가 < -1> 가
 1999 762 1970 481 , 408
 1,181 2.9 가 1.6 가

< -1>

(: , , %)

1970	481	275,015	408	315,367	46.6
1975	479	474,868	673	648,149	42.3
1980	605	764,187	748	932,605	45.0
1985	635	885,962	967	1,266,840	41.2
1990	587	810,651	1096	1,473,155	35.5
1995	762	911,453	1068	1,246,427	42.2
1996	771	939,433	1085	1,303,874	41.9
1997	771	960,037	1121	1,376,688	41.1
1998	772	927,486	1149	1,399,394	39.9
1999	762	851,751	1181	1,399,389	37.8

: (1999), 『99』.

1970 가 275,015 , 가 315,367
 46.6% 가 1999 3.1 ,
 가 4.4 가 가

(< -2>). 가 , 1990

가 가 , 1980 20% 1990 30% 1999
 40.0% 가
 가 50:50

< -2>

(: %)

						가	/
1970	100	18.8	28.1	43.3	1.5	2.0	6.3
1975	100	12.5	29.4	46.1	1.7	0.6	9.8
1985	100	7.2	25.2	53.9	1.2	0.5	11.9
1990	100	6.1	24.5	56.1	1.2	0.1	12.0
1995	100	3.6	34.6	49.2	0.8	0.5	11.3
1996	100	3.6	36.1	48.2	0.8	0.6	10.7
1997	100	3.6	37.4	47.5	0.8	0.7	10.1
1998	100	3.5	38.4	46.4	0.8	0.6	10.2
1999	100	3.5	40.0	45.5	0.9	0.7	9.4

: ()

(< -3>). 1970 62,854 1980
 200,053 가 1999 290,892 4.6
 가 가 1970 31,659 1999 148,478
 1980 가 가
 1990 가 가
 90% 가 가

(: , %)

1970	62,854	6,033	31,659	814	56.5
1975	126,141	11,048	63,437	2,060	56.1
1980	200,053	36,881	102,705	1,494	63.5
1985	276,535	36,910	143,214	2,528	60.4
1990	274,150	22,710	210,113	1,402	84.0
1995	259,133	49,699	190,148	333	90.9
1996	274,696	60,373	196,403	313	91.8
1997	273,912	79,961	177,532	375	91.7
1998	302,416	107,824	164,075	847	84.7
1999	290,892	112,130	148,478	797	83.4

: 가 (1991), 『 』.

가가

가
가

가

4.

1970 33,483 가 2001 952,649
 가 . 1970 65 1980 128 , 2001 158
 가 . 1980 가
 가 가 .
 1985 40%가 2001 73.4%
 가 가

< -4>

(: ,)

					/
1970	65	33,483	7,838	4,323	55.2
1975	101	62,866	14,106	6,375	45.2
1980	128	165,051	51,507	17,836	34.6
1985	120	242,114	73,927	29,556	40.0
1990	117	323,825	87,131	47,094	54.0
1995	145	569,820	143,075	88,843	62.1
2000	158	913,273	223,489	159,960	71.6
2001	158	952,649	232,972	170,986	73.4

: 가 (1991), 『 』.

1984 33 16,180 1980 40 48,460

가

가

1.

) 1953 5 (1268 가) 2) . 1960 , , , 15 2) (75 1) 가 , , ,

11

1962 1 5 1961
 39.1% 15.5% 20.5% 34.9%
 766 8.7% 1966 842 10.8% 1963
 1962 “ ” 가
 1964 , 1966
 12 가
 가 가 가³⁾
 8
 가 가
 (< -1>). 1967 1970 2.8 가
 3.5 , 7.9 가
 5 1

3)

職業訓練
 職業訓練

가
 가

	1967	1968	1969	1970
	3,890	8,022	8,527	13,483
	1,502	7,093	9,878	11,840
	2,346	1,965	2,766	406
	3,000	3,100	4,041	4,829
	10,738	20,180	25,212	30,588

: , , .
: (1971).

2.

. 1970 3
5 (1972-1976) 4 5 (1977-1981)
. 1971
35.2% 4 5 1981 51%
, , , , , 6
가 ,

1974 12 26 '
'(2741) 가
. 1967 ' ' ' ' '
, 4) 1976
4 5 ' '(2973) 1976 12

4) 1974 가 1 가
業訓練 가 가 職
5% , 10% 100 15

4 , 6 가 가

가

1976

(2974) , 1980

가 (< -2>)

1971 1981 26 가 , 1972

9,918 1981 26,274 가

가

< -2> 3, 4 5 (:)

1972	27,525	9,918	10,799	6,808
1973	39,851	16,234	14,124	9,493
1974	41,310	16,356	12,940	12,015
1975	75,254	17,480	42,667	15,107
1976	125,653	18,164	96,820	10,669
1977	83,027	14,878	58,739	9,410
1978	100,425	19,201	73,038	8,186
1979	129,297	28,488	90,992	9,817
1980	104,502	31,153	66,213	7,136
1981	78,365	26,274	48,406	3,685

: (1998). 100 .

가 . 1970

1976 가
. 가
1979 9 가
1977 12 , 21 , 1980 7 33 가
3.
1980 , , 가
가
, 1980 가
가
가
가
가
가
가
()
3506 1981 12 가
가
1980

, 1987
 가 1995
 1000 , 1999
 1980
 가
 1997
 1984 1 2
 3 2
 2 1 2 1 , 1
 1 3
 1977
 1982 21
 45 , 1992 610
 1993
 (engineer)
 가
 1997
 , 1998
 2,591
 가
 13.5% , 가

1990 4

가

1993

1994 8

5.

1980

가

1992

1996

가

가

1995

가 150

1,000

가

1999

가

IMF

< -3 >

(:)

	'82 '86	'82 '91	'92 '96	1997	1998	1999
	279,429	370,455	1,032,694	253,558	491,529	141,169
	273,151	313,275	1,006,822	245,004	481,595	127,484
	121,044	113,802	151,160	49,257	182,853	127,484
	114,773	116,389	708,354	173,686	258,037	-
	37,334	83,084	148,308	22,107	40,705	-
	-	26,361	-	-	-	-
	3,036	27,980	-	-	-	-
	-	-	8,698	5,843	7,177	10,787
	1,556	2,418	2,129	579	474	413
	1,686	691	14,045	2,092	2,283	2,485

: 1) '99

2) '92

가

1980
 가 1998 64% 83.8%, 35.6%
 1980 72.8% 99 96.5%
 1980 10.1% 13.5% 가

가

< -4>

(: %)

1980	32.8	34.0	10.1	45.8	72.8	31.2
1985	36.4	53.8	13.3	60.1	82.8	30.0
1990	33.2	47.2	8.3	63.0	86.0	22.1
1995	51.4	72.8	19.2	69.4	91.8	35.6
1998	64.1	83.8	35.6	78.9	96.5	53.5
2000	68.0	83.9	41.9	81.8	94.5	50.8

: 1) = (/) × 100
 : ().

1990
 1991 72.2%, 1994 48.8%, 1997
 29.4%, 1999 5.3% ,
 , 1991 13.2% 1994 48.8%, 1997 61.6%, 1999 94.7%

가
 가 가 가
 가 가 가
 가 가
 가

가 가
 , 가

< -5>

(: , %)

1991	103,742(100)	74,933(72.2)	13,691(13.2)	14,953(14.4)	165(0.2)
1992	179,458(100)	95,187(53.0)	68,240(38.0)	16,031(8.9)	-
1993	184,386(100)	96,604(52.4)	66,653(36.2)	20,854(11.3)	275(0.2)
1994	216,992(100)	105,847(48.8)	86,564(39.9)	22,836(10.5)	1,745(0.8)
1995	223,935(100)	89,673(40.0)	118,160(52.8)	15,764(7.0)	338(0.2)
1996	222,094(100)	83,554(37.6)	119,910(54.0)	18,086(8.1)	544(0.2)
1997	253,558(100)	74,529(29.4)	156,067(61.6)	22,199(8.8)	763(0.3)
1998	752,420(100)	73,420(9.8)	679,000(90.2)	-	-
1999	916,698(100)	48,626(5.3)	867,577(94.7)	-	495(0.1)

가 가

() . 『 』 .

가 가
 , 가()
 가

가

가

가

가

가

가

1980

가

가

가

1980

가

IMF

가

가

가

가

가 .
,
가 .

(1998). **50** .
· (2001). **2001** .
· (2000).
·
().
(1997).
(2000).
· (1997).
(1989).
(1998). **100** .

UNESCO Regional Center

- : 2002 10 28 29
- : ()
- : (KRIVET)



◆	121
◆	123
◆	129
◆	143
◆	()	173
◆	189
◆	207
◆	215
◆	235
◆	295
◆	303
◆	335

, !

가

12

21

가

가

가

WTO 가

가

가

7

가

가

가

가

가

가

2002 10 28

?

가

가

, , ,

가 50

10

6 · 15

,

, 3

, ,

, 3

가

가

가 , .

, ,

,

가 .

가 .

1.

가

1960

1990

1950

1960

가

, 1960

, 1970

5

21

1960

1990

5

5

가

2.

1899 ' ' 103

가

가

가

가

3.

1967 『 』

30

,

, 1995 7

,

3

4.

가 . , , ,

,
21 .

가

1995 5·31 , 1996 2 2 ' .

. 2 / / .

,

.

,

.

,

2

,

가 . (.가)
“ 가 , 가

가 .”
3) (2 3 :), (2 :
, 4 :), (2 : , ()
)), (4)

(告示) , (國定) . (檢認定)

5.

1948 . . . ,
가 가 550 ,
가 가 ,
가
, 10 .
가 가
가 .

가 ,

.

, 가

.

.

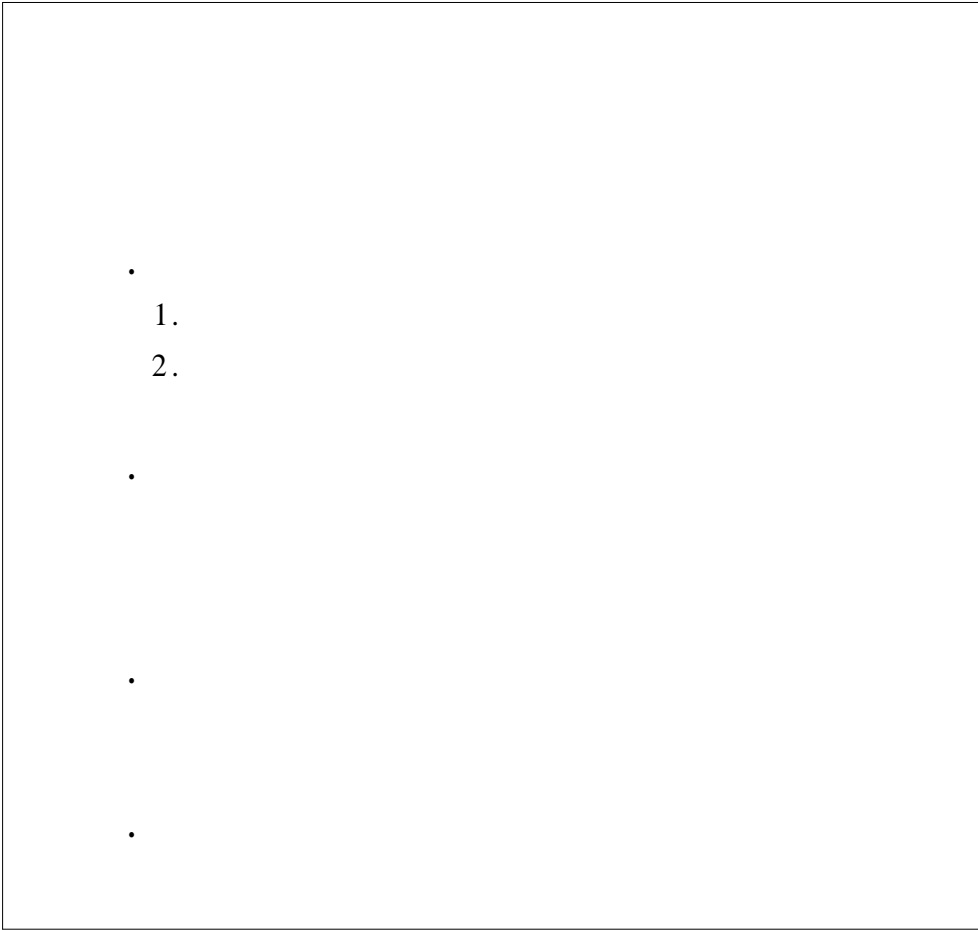

-
- 1.
- 2.

•

•

•

가 19 60 130
 . 1902 8 《 》
 1917 “ ”
 . 1949
 651 가 7.7 , 3 ,
 2700 , 4.2% .
 1949 , , , , ,
 , .50
 . 60
 “ ”
 . 1980 , 가
 ,
 . 1985 《 》 “
 가
 ” . 1991 《
 》 . 90 ,
 . 1993
 , 《 》 “
 가 , 가 가
 ” . 1996 《 》 ,
 . 1999 《
 》 “
 ”, “

1.

3 4

가

9

1472 가

86.7

< 1>

()

(:)

	()				
1990	1509	19.36	47.88	13.91	2.87
1991	1556	23.82	52.33	13.68	3.01
1992	1593	20.68	56.38	14.10	3.20
1993	1582	26.65	56.24	14.52	3.31
1994	1538	28.51	63.03	13.80	3.54
1995	1535	28.84	69.69	16.96	3.72
1996	1534	30.68	77.52	18.76	3.92
1997	1469	30.88	80.89	20.93	4.01
1998	1472	34.89	86.70	22.92	3.96

가

4 3

2

가

3 . , ,

3

1998 3 가 17090 1146 ,
422.90

2-3 ,

5
30 ; 2
101 , 14.9
3 5 ; 4
5

1

1997 2800 ,
300 , 20000 , 3000

< 2>

()	()	()	()	()
1990	114	24059	77449	26425
1991	114	22930	63459	24943
1992	85	27053	66219	20315
1993	83	35274	79909	19647
1994	87	35518	93939	21456
1995	86	37050	98300	28863
1996	82	38596	98831	31766
1997	80	44665	112092	29818
1998	101	62751	148561	35480

2.

가
 1980 1995 가 가
 81% 44% 가 19%
 56% .1998 가
 54.05% 54.91% . 1980-1997
 3085

,
 .

, ,

2001 30 , 83
 398 11641 .
 386 35 71 . 1980

4 가
 11 가 .
 가 .

13
 가 ,

2001 가
 12% .

가 .

<< >> 3
 << ,
 , , >>

가

470 1, 2, 3
 52% 83
 14 2001 78.4%가
 10%
 1996 2.2 2001 1.8
 592 655
 가 2000 3000 3200

4)

2001 386
 1996 8 6 가
 286 614
 .1988 160
 2.1 , 14 ,
 , 200 ,

.1998

2000

52

<<

>>

80

가

가

가

. 1994

1997

406

420

가

10.24

51.6

가

4217

4900

89.51

219.47

가

. 1984

700

190

가

1987

가

. 1990

《

》

1

2

8000

1

가

1990

. 80

30

“ ”

1993 9 13 18 (MES) (UNESCO)
1997 4 가
1996 5 , 가 << >> 9 1 <<
>> 29 , , <<
>>
가
가
1998 1431 2001 1164 가

1996 14.91 2001 5.2
105 , 72 ; 761
612 .
, , 가
, .
, 가 .
, , ,
1996 2786
2000 1594 .
, .
. 가
, .
가 1996
11.5% 2000 8.4% . 1997 32
2000 17 3.83 0.83
. 가
53%
18% .
.
7 , .
1986 , 1991 , 1996

. 1996 3
가

6 ,

“ 10.5 ”

(,)

” “ ”

가

,

2001

<<

>>

9 5

<<

>>

. <<10.5>> 가 ,
 , , .
 <<10.5>> 2200 .
 800 .
 <<10.5>> 가 .
 300 5000 .
 , .
 <<10.5>> 254 .
 350400 8700 1.5 .
 800 , .
 .
 <<10.5>> .
 79 120 .
 72 92 .
 .
 , .
 가 .

가

가

, ()

가

가

가

, 가

가 .

가 , ,

가

가

가

가

가 가

,

,

,

. <<

>> <<

>>

가

, ,

,

() 2002 3 , 4 .

<http://www.chinatvet.com/zjnews/huiyiz.htm>

<http://www.zhjzs.org.cn/>

•

•

1. 5

2. 1990

3.

4.

•

1. 1950

2. 1960

3. 1970

4. 1980

5. 1990

•

가

1960 1990

1960 1950 가

, 1960 , 1970 5

21

1960 1990 5 5

가

•

1. 5 1)

1960 1990 . 1960
 1970 ,
 1980
 • 1962 •
 5 . 1962 1991 6
 5 < 1> .2)
 5 . 1 (1962
 1966) •
 , 2 (1967 1971)
 . 1 2 3
 (1972 1976) • • ,
 . 가 4
 (1977 1981) , ,
 , 5 (1977 1981)
 ,
 . 6 (1987 1997)
 .
 , 1
 , 2 , 3
 , 4 , 5
 , 6
 .
 , < 2> .

1) (2000) 5 - 가, (2000)
 40 , (1997) 가 ,
 • (1990)
 2) 7 5 1993 5 .
 . 1990 .

1 , , , (), , P.V.C.
 , 2

, , , , , , ,
 . 3

< 1> 5

		()	()
1 5 (1962-1966)	1. . (- - -) 2.	7.1 (7.8)	1. , 2. 가 3. 4. , 가 5. 6.
2 5 (1967-1971)	1. 2.	7.0 (9.6)	1. , 2. . . 3. 7 4. , 가 5. 가 6.
3 5 (1972-1976)	1. . . 2. 3.	8.6(9.2)	1. , , 2. . , 3. (34)- 4. 5. , 6. 7. 4 8. , ,

		()	()
4 5 (1977-1981)	1. 2. 3.	9.2 (5.8)	1. 2. 3. 4. 5. 6.
5 5 (1982-1986)	1. 2. 3. •	7.6 (9.8)	1. 가 - 2. 3. 4. 5. 6. 7.
6 5 (1987-1991)	1. 2. 3.	7.3 (10.0)	1. 2. 가 3. 4. 5. 6. 7.

: (2000). 5 - 가. .
• (1990).
. . p.50.

가

4

가 5
 가 6

< 2>

1 5 (1962-1966)	- ()	- - () - pvc
2 5 (1967-1971)	- ()	- () - (TV,)
3 (1972-1976)	- ()	- 가 (TV, -)
4 5 (1977-1981)	- ()	-
5 5 (1982-1986)	- (, -)	- ,
6 5 (1987-1991)	- ()	-

: • (1990).
 . p.51.

2. 1990

7 5 1993 ' 5 (1993
 1997) . 5 7 5
 , 7 6 가
 6 . , 6
 , 5
 .3) 가 5
 .
 1990 6 5 가 ,4)
 , , 10 , , .
 80 5
 .
 , , 가
 , , , , 가가 ,
 , , , , ,
 .5)

3.

5

3) . P.115.

4) 70 44.8% 92 65.8%

5) (1993). 5 (93 97).

43.3% 2000 5.1% , 1962 9.1%
 35.0% . 45.6%
 59.6% 가 , 가

< 3>

(: %)

	1962	1965	1970	1975	1980	1986	1995	2000
	43.3	42.9	30.3	24.9	16.3	12.7	6.8	5.1
()	11.1	13.1	19.6	28.0	30.2	32.2	32.8	35.3
	(9.1)	(-)	(17.9)	(26.4)	(28.8)	(30.9)	(32.3)	(35.0)
	45.6	44.0	50.1	47.1	53.5	55.1	60.4	59.6
	100.0	100.0	100.0	100.0	100.0	100.0	100.0	100.0

: ().
 (2001).

5 , < 4> . 1 가
 , , 2 4
 . 5 가
 10% , 60% ,
 30% . 가
 . 1 6
 4%, 14%, 8% ,
 3%, 15%, 10% .
 , 3 가 4
 50% , 5 60% 6
 70%
 .6)

6) (2000). 40 - . p.p.15-16.

< 4 >

(: %)

		1	2	3	4	5	6		7
									(92)
SOC	36.0	34.8 (34.8)	34.0 (26.8)	22.4 (23.5)	18.5 (15.8)	12.2 (12.8)	10.1 (8.8)	4.7 (5.4)	8.1 (7.5)
	14.7	20.6 (20.5)	26.8 (22.2)	27.9 (28.4)	40.9 (30.7)	31.0 (30.1)	30.4 (31.4)	27.4 (29.3)	29.0 (27.1)
	49.3	44.5 (44.7)	39.2 (51.0)	49.7 (48.1)	40.6 (53.5)	56.9 (57.1)	57.0 (59.8)	69.7 (65.3)	62.5 (65.4)
	25.8	35.6 (30.9)	33.6 (37.8)	40.5 (40.2)	49.5 (51.5)	56.7 (58.8)	- (67.0)	- (75.4)	- (67.0)
	74.2	64.4 (69.1)	66.4 (62.2)	59.5 (59.8)	50.5 (48.5)	43.3 (41.2)	- (33.0)	- (24.6)	- (33.0)
가	2.88	2.74 (2.60)	2.0 (1.8)	1.8 (1.5)	1.6 (1.57)	1.49 (1.21)	1.11 (0.92)	-	-
1 GNP	87	96 (125)	218 (285)	708 (800)	1,775 (1,719)	2,231 (2,505)	5,500 (6,518)	12,305 (10,307)	6,685 (7,007)

: (2000). 40 . . p.15.

: , () .

4.

가 . < 5> ,
 1965 2000 58.6% 10.9% ,
 1965 10.4% 1990 27.6% 가 가
 2000 20.2% .
 31.0% 68.9% 가 . 1970
 , 80
 가 . 가 1970
 , 1970
 가

< 5 >

(1965 2000)

(:)

	1965	1970	1975	1980	1985	1990	1995	2000
가 (%)	8,206	9,475	11,830	13,706	14,935	18,085	20,377	21,061
(%)	-	3.50	39.5	3.00	1.73	3.8	2.4	0.7
(%)	100.0	100.0	100.0	100.0	100.0	100.0	100.0	100.0
가 (%)	4,810	4,916	5,425	4,658	3,722	3,237	2,541	2,288
(%)	-	0.44	1.99	-3.00	-4.39	-2.5	-4.7	-2.1
(%)	58.6	50.4	45.9	34.0	24.9	17.9	12.5	10.9
가 (%)	849	1,395	2,265	3,095	3,654	4,990	4,799	4,262
(%)	-	10.44	10.18	6.44	3.38	6.3	-0.7	-2.4
(%)	10.4	14.4	19.1	22.6	24.5	27.6	23.5	20.2
, 가 (%)	2,547	3,434	4,140	5,952	7,599	9,858	13,037	14,511
(%)	-	6.16	3.81	7.53	4.90	5.3	5.7	2.2
(%)	31.0	35.2	35.0	43.4	50.6	54.5	64.0	68.9

: ().

(2000).

. < 6 > ,
 • 1965 2.8% 1993 10.3% 가 .7)
 가 가 4.0% 15.0%
 . 58.5% 14.7%
 . 1993 , < 7 >
 . 1997 가 가 1997 1998
 가 2000 1997 ,
 1994 2.7% 2000 2.3% ,
 가 가 1994 12.9%% 2000 15.8% 가
 . 1994 21.6% 2000
 23.9% 가 , , ,

7) 1994 가 가 1993

가

가

가

< 6 >

(1965 1993)

(: , %)

	1965	1970	1975	1980	1985	1990	1993
가 (%)	8,206	9,745	11,830	13,683	14,970	18,036	19,203
(%)	-	3.5	3.3	3.0	1.8	3.8	2.1
(%)	100.0	100.0	100.0	100.0	100.0	100.0	100.0
가 (%)	233	462	417	732	1,090	1,568	1,982
(%)	-	14.8	-1.0	12.1	8.4	7.6	8.2
(%)	2.8	4.7	3.5	5.3	7.3	8.7	10.3
가 (%)	329	576	747	1,268	1,729	2,336	2,883
(%)	-	12.2	5.6	11.2	6.5	6.2	7.3
(%)	4.0	5.9	6.3	9.3	11.5	13.0	15.0
가 (%)	976	1,199	1,525	1,984	2,313	2,616	3,053
(%)	-	2.0	5.1	5.5	3.3	2.5	5.3
(%)	11.9	12.3	12.9	14.5	15.5	14.5	15.9
가 (%)	535	636	847	1,078	1,622	2,008	2,366
(%)	-	5.7	6.4	5.2	8.7	4.4	5.6
(%)	6.5	6.5	7.2	7.9	10.8	11.1	12.3
가 (%)	4,797	4,898	5,446	4,648	3,686	3,270	2,818
(%)	-	0.4	2.3	-3.1	-2.5	-2.4	-2.8
(%)	58.5	50.3	46.0	34.0	24.6	18.1	14.7
가 (%)	1,336	1,974	2,848	3,974	4,530	6,238	6,100
(%)	-	8.2	7.7	7.6	2.7	6.6	-0.7
(%)	16.3	20.3	24.1	29.0	30.3	34.8	31.8

: (1975 1986).

(1993).

: 1) = , , ,

2) = , , ,

3) = , , ,

< 7 >

(1994 2000)

(:)

	1994	1995	1996	1997	1998	1999	2000
가 (%)	19,837	20,377	20,764	21,048	19,994	20,281	21,062
(%)	-	2.7	1.9	1.4	-5.0	1.4	3.9
(%)	100.0	100.0	100.0	100.0	100.0	100.0	100.0
, 가 (%)	532	525	549	531	511	480	490
(%)	-	-1.3	4.6	-3.3	-3.8	-6.1	2.1
(%)	2.7	2.6	2.6	2.5	2.6	2.4	2.3
가 가 (%)	825	971	1,014	997	1,103	1,061	1,100
(%)	-	17.7	4.4	-1.7	10.6	-3.8	3.7
(%)	4.2	4.8	4.9	4.7	5.5	5.2	5.2
가 가 (%)	1,717	1,840	1,976	2,184	2,121	2,322	2,234
(%)	-	7.2	7.4	10.5	-2.9	9.5	-3.8
(%)	8.7	9.0	9.5	10.4	10.6	11.4	10.6
가 가 (%)	2,433	2,510	2,564	2,574	2,418	2,219	2,359
(%)	-	3.2	2.2	0.4	-6.1	-8.2	6.3
(%)	12.3	12.3	12.3	12.2	12.1	10.9	11.2
가 가 (%)	4,288	4,464	4,672	4,857	4,736	4,819	5,037
(%)	-	4.1	4.7	4.0	-2.5	1.8	4.5
(%)	21.6	21.9	22.5	23.1	23.7	23.8	23.9
가 가 (%)	2,547	2,389	2,295	2,213	2,364	2,217	2,154
(%)	-	-6.2	-3.9	-3.6	6.8	-6.2	-2.8
(%)	12.8	11.7	11.1	10.5	11.8	10.9	10.2
가 가 (%)	2,721	3,219	3,229	3,163	2,540	2,600	2,709
(%)	-	18.3	0.3	-2.0	-19.7	2.4	4.2
(%)	13.7	15.8	15.6	15.0	12.7	12.8	12.9
, 가 (%)	2,549	2,175	2,170	2,173	2,093	2,116	2,241
(%)	-	-14.7	-0.2	0.1	-3.7	1.1	5.9
(%)	12.8	10.7	10.5	10.3	10.5	10.4	10.6
가 가 (%)	2,224	2,284	2,295	2,355	2,108	2,446	2,628
(%)	-	2.7	0.5	2.6	-10.5	16.0	7.4
(%)	11.2	11.2	11.1	11.2	10.5	12.1	12.5

: ().

가

< 8 >

33.5%

1990

81.8%

가

()

1960

가

11.4%

52.2%

가

< 9 >

가, 가, 1993
 가, 가, 가, 2000
 35.1% 44.9% 9.8% 44.1% 33.6% 10.5%

40

가, 가, 가

가 가

< 8 >

(1960 1990)

(: %)

	1960			1975			1980			1985			1990		
	84.2	13.4	2.4	62.0	32.2	5.8	34.3	41.9	9.1	26.6	52.6	13.6	19.9	60.2	19.9
	12.6	53.9	33.5	5.3	34.7	60.0	2.0	26.7	70.7	1.6	25.6	72.5	0.7	17.5	81.8
	51.6	37.0	11.4	12.0	45.5	42.5	4.5	34.5	60.6	3.0	39.3	57.6	3.3	44.5	52.2
	22.2	58.0	19.8	7.3	66.8	25.9	4.1	68.3	27.4	2.1	64.7	33.1	1.5	59.6	38.9
	77.7	19.9	2.4	46.9	47.0	6.1	29.9	54.1	8.9	20.6	65.3	11.0	13.2	68.5	18.3
	70.4	25.7	3.9	56.3	40.6	3.1	35.9	51.6	5.2	24.8	64.4	7.3	22.5	68.0	9.5
	92.8	6.7	0.5	84.1	15.4	0.5	47.7	19.0	0.7	51.2	27.5	1.5	60.7	37.0	2.3
	80.4	18.5	1.1	50.9	46.9	2.2	34.6	58.5	3.1	21.1	72.6	4.6	16.4	77.8	5.8

: ().

(1989) "

가"

: 1980 1985

< 9 >

(1993 2000)

(: %)

		1993	1997	2000
		4.1	1.4	2.6
		6.9	4.6	3.7
		36.6	39.5	35.9
		4.8	5.8	6.8
		47.6	48.6	51.1
가		0.5	0.2	0.1
		0.4	0.2	0.2
		7.6	5.6	5.0
		9.3	10.2	8.2
		82.2	83.8	86.5
가		2.1	1.7	0.6
		3.2	3.2	2.2
		44.1	39.3	33.6
		15.4	19.5	18.7
		35.1	36.2	44.9
		1.1	1.4	1.2
		3.8	4.0	3.9
		61.3	59.7	50.7
		8.5	13.2	15.7
		25.3	21.8	28.4
		20.1	19.0	16.5
		20.6	20.9	18.8
		49.2	49.8	52.1
		3.4	4.5	5.3
		6.7	5.8	7.3
		70.1	69.0	66.4
		15.8	16.6	15.3
		12.4	12.5	15.8
		0.5	0.6	0.6
		1.2	1.3	1.9
		20.6	17.6	14.7
		26.7	26.8	24.3
		48.2	49.7	52.8
		2.2	4.0	5.0
		2.3	1.9	3.2
		13.9	11.6	9.3
		25.0	23.8	20.1
		56.9	59.9	63.5
		2.4	3.1	4.0
		1.8	1.6	3.2
		45.8	38.4	33.1
		23.6	24.3	21.3
		28.2	33.4	40.6
		0.8	1.8	2.2
		1.5	2.1	2.8

: ().

1. 1950

1950 . 35
 가
 가 . 가
 . 가
 . 1948
 1 5 , , ,
 . 1950
 , , , ,
 , , , ,
 , ' 5 ' '1 1 ' ,
 , '1 1 ' 가
 , '1 1 ' ,
 1950 3 4
 . 1948
 30%
 .
 1957
 1968 7 60 (33 , 27)
 가

8) , (1997) (1998) 가 100 , (1998.6) 50
 (1990)

				가	1952	1958
	30	127		9,021	36,355	가
	28	49		13,526	32,599	가
1957	12	15	2,700	3,252	가	
					5	
		1950		가		
1950						

2. 1960

1960	5	가	가	(1964)', ' 가
		(1965)',	'	(1966)'
1963				: 1) 1 5
				; 2)
				; 3)
				,
			4	5
				; 5)
				; 6)
1963				

11 가 . 1965

가
1960

1963

30%

1964

50%

가

1963 9

1965

1)

; 2)

; 3)

; 4)

; 5)

; 6)

2

5

5

1967

: 1)

; 2)

(農工竝進)

; 3)

; 4)

; 5)

; 6)

; 7)

1/2

; 8)

1965

0.8%

1969 3.0% 가 .

3. 1970

1970 가 .

7 1981) 5 가 3 (1972 1976) 4 (197

1974 1978 .

4
(10), (11), 82 (19),
(42)
: 1) :
가 ; 2) : , , , ,
; 3) :

(. 1); 4) :

1974 ,

, 52 , 1973 1 18
(,)

, 1973 2 1971 가

1973 1975
1970 1
1972 1976 5
1974 12 가 78% 1975 가
가 가 1)
; 2)
; 3)
; 4)
가 가
1970
1950 1960 1970
가

4. 1980

1960 1970
• , 1980
• 가

1980

1980

1982 10 (1982-1986)' 5 5

1986 10 2000 10 (1988 2001)'

1981 12

191 151

가
가 가 . 1974

4
2 . 1980

1970 , 1980 202

1987 124

162 59

1970 IBRD 400 450 , 1980

1980 160

1987 10 9) 1980

가
1980 (technician)
가 가

9) (1990). p.p.86 87.

1979

- 1) ; 2)
- ; 3) ; 4)

. 1981 10

1982

1984

1985

, 4

4

3 ,

2

가 ,

가

. 1980

가

1980

가

. 1960

70

1980

가

5. 1990

가

1980

1995 50:50

45%

1998

1990 < 10>

1990 7 5

5 (1993 1997)

2.1

2 1

1996 96 가 가 2002 27 (3)가

1993 5,234

1994 1.8% 3,445 1994 42

2001 98

29,595 1995 3,528 2001

20,813 1996

1996 1997

1998 43

2001 98

1993 4

1994 3

가 , 1995

< 10 >

	1993	1994	1995	1996	1997
	188 , 323	185	128	127 , 25	93 67 6
	50% , 2	7	51% 57%	438 61 323	70% 138 300
	5 5 , 2 , 2	29 5	5 26	158	
		가 , ,	가 , ,	, , , , , 116 ,	157 108

: (1998). 100 . pp.84-85.

가 1996 2 가
 , .10) 가
 : 1) 가 , ,
 , 가
 가 ; 2) 가
 가 ; 3) 가
 가 ; 4) 가
 , () , 3 ()
 , ,)
 , , 1998
 가 2002 48 가 2 3
 2 4
 1996 2001 405 118
 1997 , ,
 ,
 가

10) (1996.2).

() 2002

1

, 1 4 . 11)

1997 3 ' , 가

1990 1980 ,

1980 1990

가 , 1 5

가

1950 1960

. 1960 가 가

, 1970 가

가 . 1980 , 1990

11) (2002). ,

< 11 >

1960	1 & 2	- (1963)	- 5 (1967)
1970	3 & 4	- (1971)	- (1974)
1980	5 & 6	- (1982)	- (1986)
		- (1981)	- (1983)
1990		- (1990)	- 2 · 1 (1994)
		- (1996)	- 3 (1997)

가 가

가

가 , 1 5

1961 279,670 , 1966 485,293

4 1961

11,128 1966 97,059 가 17,000 가

가

가 1962 가 10,380

2 ,

8:2

1961 1967

< 12>

	3	: 3 3 / : 1
		:
		:

: (2002). . p.59.

가 .
 , 1990
 1995 50:50 , 45%
 (, ,)
 가

< 13> , 1980 1990
 45.0% 31.3% , 1990
 1995 37.5% 가
 50:50 2000
 33.6% , 1990
 27.8% 1995 39.0% 가 가 2000
 44.1%

12) (2002.4). . p.p.46 56.

								가 ,
		(%)	(%)					
1952	116,467	59,448 (51.0)	57,019 (49.0)	31,657 (55.5)	13,775 (24.2)	9,024 (15.8)	2,563 (4.5)	-
1955	256,355	143,037 (55.8)	113,318 (44.2)	47,281 (41.7)	31,533 (27.8)	29,486 (26.0)	5,018 (4.4)	-
1960	262,944	164,492 (62.6)	98,452 (37.4)	27,225 (27.7)	32,546 (33.1)	36,607 (37.2)	2,074 (2.1)	-
1965	426,531	257,681 (60.4)	168,850 (39.6)	42,853 (25.4)	36,980 (21.9)	67,614 (40.0)	3,162 (1.9)	18,241 (10.8)
1970	589,029	331,468 (56.3)	257,561 (43.7)	51,689 (20.1)	77,332 (30.0)	119,095 (46.2)	4,032 (1.6)	5,413 (2.1)
1975	1,121,132	692,813 (61.8)	428,319 (38.2)	59,114 (13.8)	139,638 (32.6)	218,652 (51.0)	7,950 (1.9)	2,965 (0.7)
1980	1,696,792	932,605 (55.0)	764,187 (45.0)	-	-	-	-	-
1985	2,152,802	1,371,846 (63.7)	780,956 (36.3)	63,950 (8.2)	223,494 (28.6)	477,900 (61.2)	10,753 (1.4)	4,859 (0.6)
1990	2,280,718	1,567,250 (68.7)	713,468 (31.3)	49,589 (7.0)	198,494 (27.8)	454,806 (63.7)	10,095 (1.4)	587 (0.1)
1995	2,156,881	1,348,739 (62.5)	808,142 (37.5)	32,405 (4.0)	315,093 (39.0)	448,732 (55.5)	7,105 (0.9)	4,807 (0.6)
2000	1,995,864	1,324,482 (66.4)	671,382 (33.6)	26,877 (4.0)	296,221 (44.1)	335,696 (50.0)	6,344 (0.9)	6,244 (0.9)

: 1) (2000).
 2) (1998). 50 . p.571.

: 1)
 2) 2000 (497)
 3) 1980 가

. 1980

1970

. < 13>

1980

가
 가

가 가

가 4
 가
 가
 가 . 2011
 < 14>
 가 가 가 가 가 가
 가 가 가 가 가 가
 가 가 가 가 가 가

< 14>

(: , %)

	가	가						
	()							
1993	521	2,362	2,418	3,951	2,561	5,396	2,118	19,328
2001	546	3,457	2,529	5,647	2,073	4,922	2,188	21,362
2006	557	3,972	2,718	6,546	1,832	5,089	2,417	23,132
2011	567	4,437	2,853	6,990	1,697	5,318	2,666	24,528
	가 (%)							
'93 '01	0.59	4.88	0.56	4.57	-2.61	-1.14	0.41	1.26
'01 '06	0.42	2.82	1.45	3.00	-2.44	0.67	2.01	1.60
'06 '11	0.32	2.24	0.97	1.32	-1.52	0.88	1.98	1.18
'01 '11	0.37	2.53	1.21	2.16	-1.98	0.78	2.00	1.39
	(%)							
'01 '11	0.65	30.96	10.22	42.43	-11.87	12.50	15.10	100.0

: (2002). ' ;

. 1970
 , < 13> , 1960 가
 1970 1975 43.7% 38.2%
 1974
 가 가

가

1990

가

1990
가

가

(2000). 5 - 가.
 (1996).
 (1998). 50
 (1997). 가 (1945 1995).
 (1990).
 (2002). ,
 (1993). 5 ('93 '97).
 (2000). 40 -
 (2002).
 (1998).
 (1998). 100

()

- 1. (1945. 8 1950. 6)
 2. (1950. 6 1953. 7)
 3. (1953. 8 1960. 12)
 4. 「 」 (1961. 1 1979. 12)
 5. 「 」 (1981. 1 1999. 12)

- - 1.
 2. . .
 3. 「 」
 4. 「 1 」

•

•

“ ” .13)

가

가

가

1 2
3 4 5
「 」 「 」

1. (1945. 8 1950. 6)

1,372 , 50 3 가
230 9,089 가
80% , 가 . 14)

1946 12 133 《
》

13) 《 》 , . 1999 285
14) 《 (3)》 , , 1990 131

.15) 1948

1950 3 18 , 5
32 6,015

2. (1950. 6 1953. 7)

가 1951 7
15

가 가

3. (1953. 8 1960. 12)

가) 1960 78 (,
10 .16)

15) 《 》 , 1978 55
16) 前掲書 141

1960 30 3000
 3500
 1960 95470 가
 1960 348 가 855
 82 11000
 1960 1961 가
 49000 57.3% .17)

4. 「 가 」
 (1961. 1 1979. 12)

가 가 , 가 1960
 7.2% 1969 15.8%
 가 1.2 17.5 .18) 12 「9 가
 」
 1가
 . 70 100
 , 가 1976 19.2%
 , 가 1969 17.5 1976
 55 가
 10

17) 前掲書 174
 18) 前掲書 223

1972 9 1 1

5. 「 」
(1981. 1 1999. 12)

80
 . 1985 1 , , ,
 11
 가
 가
 가 , , ,19)
 90 180
 「 」
 「 」
 . 1999 430
 41.40 () 113
 18 .20) 「 」

3

19) : 「 」, () 1984 , 36
 20) 1999 6 30

•

, 「
」
,”1”

1.

가

가

. 1956 4

3

60

. 1968 1969

「制

圖」, 「

」, 「

」

. 1979 1980

1973 1974

「

「

」, 「

」, 「

」, 「

」

. 198

5 1986

5 6

「

「

」, 「

」, 「

」

가
가
1가

1가

가
2.

(普通教育)

(職前)

가

30
20
35
6, 1, 1 6
1 1 6
2
1

(建造) (校舍)

() 3

가
3

《 》

3. 「 」

가.

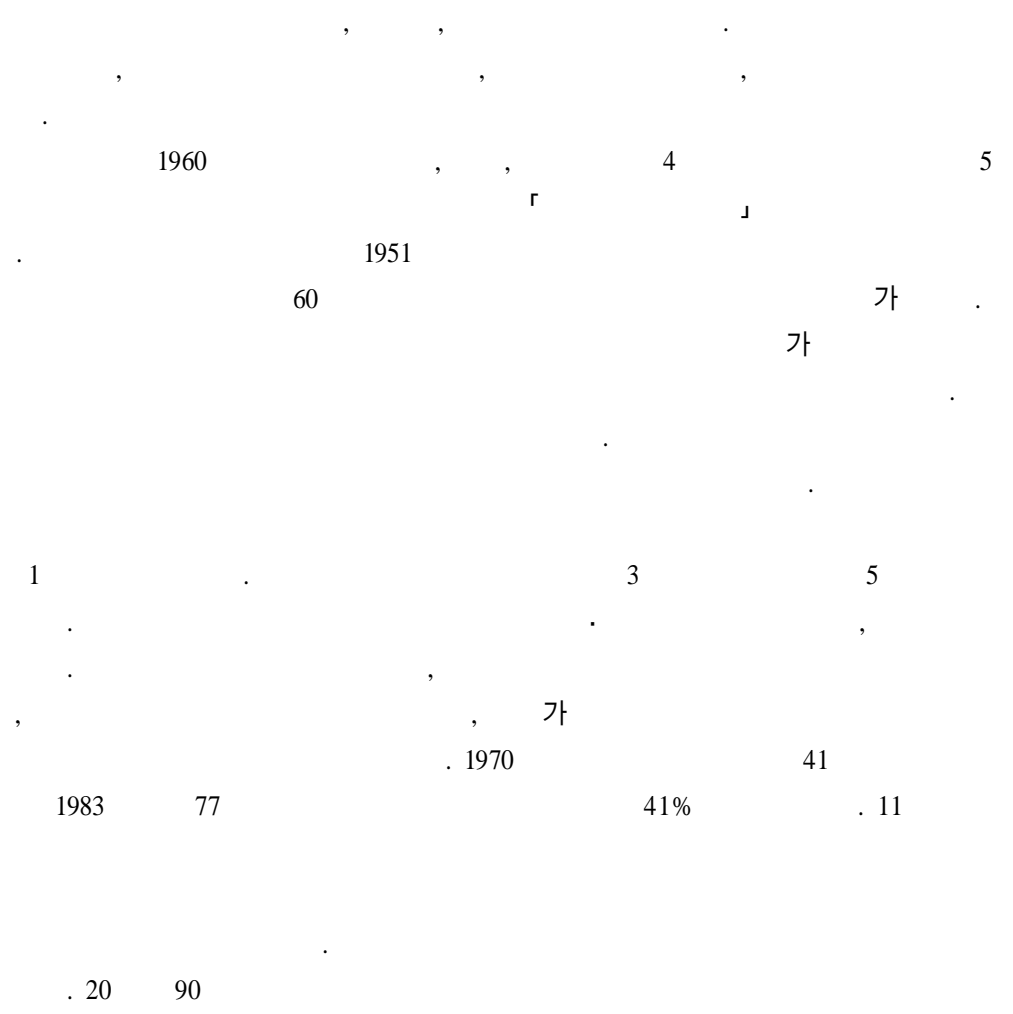

1948 2 — 9
 1950 3 18 , 5 32
 6,015 . 5
 1 1957 8 「 가
 」
 가 . 20 60
 . 1961
 「 」 「
 」 . 1962
 50 365 ,
 13.3 ,21) 70 1973 4 15
 1,260 5
 6 . 1982
 , , 5 20
 3 5 7 90 . 1985
 37 700 1986
 3 ,22)
 20 90
 , , 1997 100
 가 2 5,000
 6 1 1,000 ,23)

21) 「 , [], , 1984

, 70 .

22) 「 , 1986 , 221 223 .

23) 「 , 1998 , 223 224 .

4. 「 1 」

1983 《 》
 1 》 가 . 1984 4
 , , ,
 1985 2 가 가
 . 가
 . 1 , 1 ,
 “1 ” “1 ” 24)
 “1 ” , 가
 . 가
 TV , 가
 “ ” 가
 .
 —
 . “1 ”
 .
 .
 .
 .
 .
 .

24) 《 》, 1999 4 1 3

가 . 가 .

가 . , , ,

가 .

1 . 1

1 . ,

가 .

가 .

가 .

1970 "4.5" 70%

1977

80%

1

「 」

가 .

가

가

()

()

가

가

가

2 3

1 가

가

5

5

5

1 2

5 2

1

1

2

8

8

1

1

. 1 4

5 8

가

가

가

가

20 80 , .

90
55

가 가 가 .

가
「

」

21

가
가

“ ”

가

. 21 , 2002 7 1 , , 가

가 9 “ ”

가

1984 4

가

가

, , .
 . , , .
 ,
 80 1 , 90
 “ ” (网站) 2002 7 90 가
 (光覽)
 Hetbor .
 (网站)
 ,
 가

- (1991). 「 (4) 」 .
- (1999). 「 」 .
- (1990). 「 (3) 」 .
- (1993). 「 (5) 」 .
- _____(1995). 「 (6) 」 .
- (1978). 「 」 .
- (1987). 「 」 .

_____ (1990). 「
1990 4 .
_____ (1999). 「
1
1999. 10.
(1994). 「 (1)」, 「
. (1997). 「
1997 6 .
「
」, 2002. 8 9.
「
」, 2002. 9.
「
」, 1995 2002. 9.
「
」, 1984 1998.

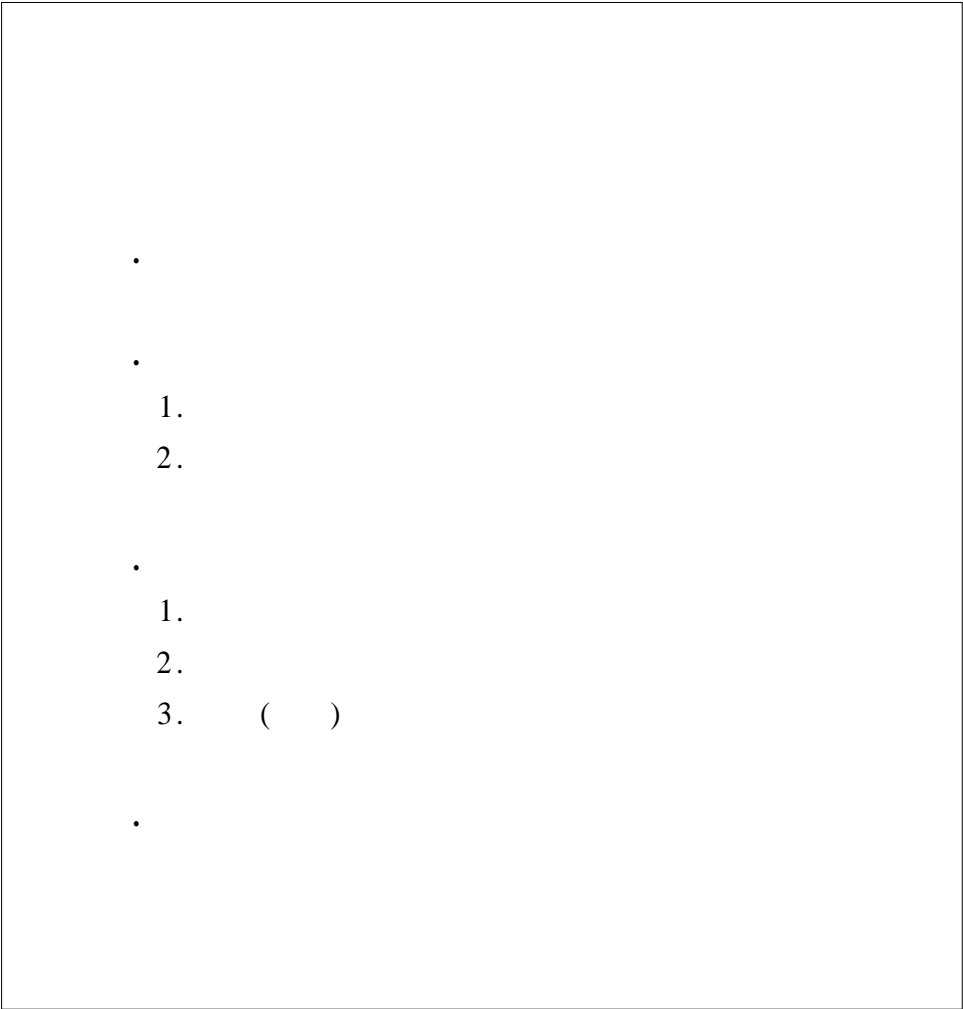

.

1899 ' ' .

103

가

, 가

, 가.

가.

1.

6-3-3-4 , 6 , 3 ,
 4 .
 9 ,
 가 98.2%, 가 98.0%, 가
 95.3% , 83.7%

2.

()
 , , , .
 . [2]
 (upper secondary education)
 ,
 , , , , ()
 ()

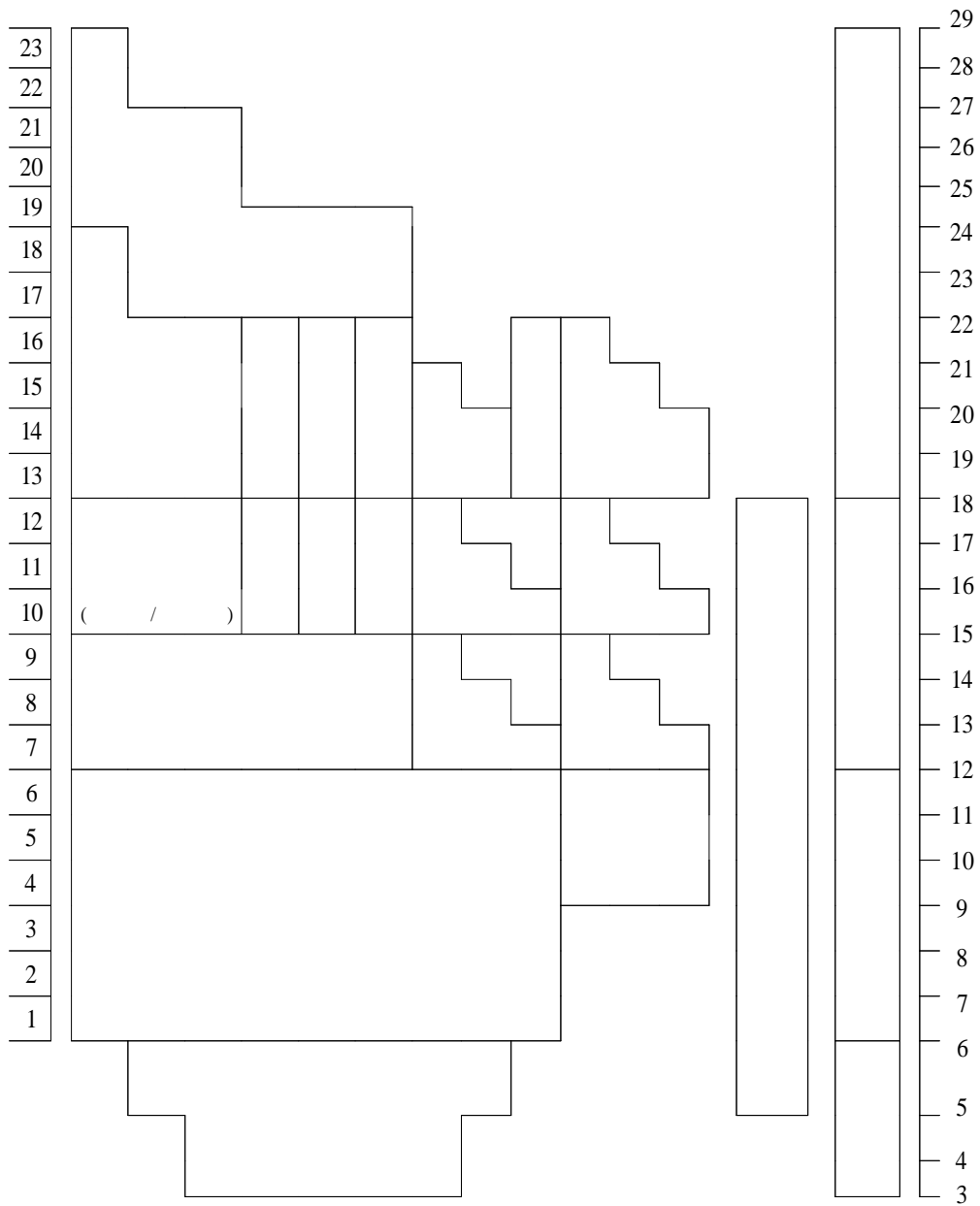

[1]
: (2002).

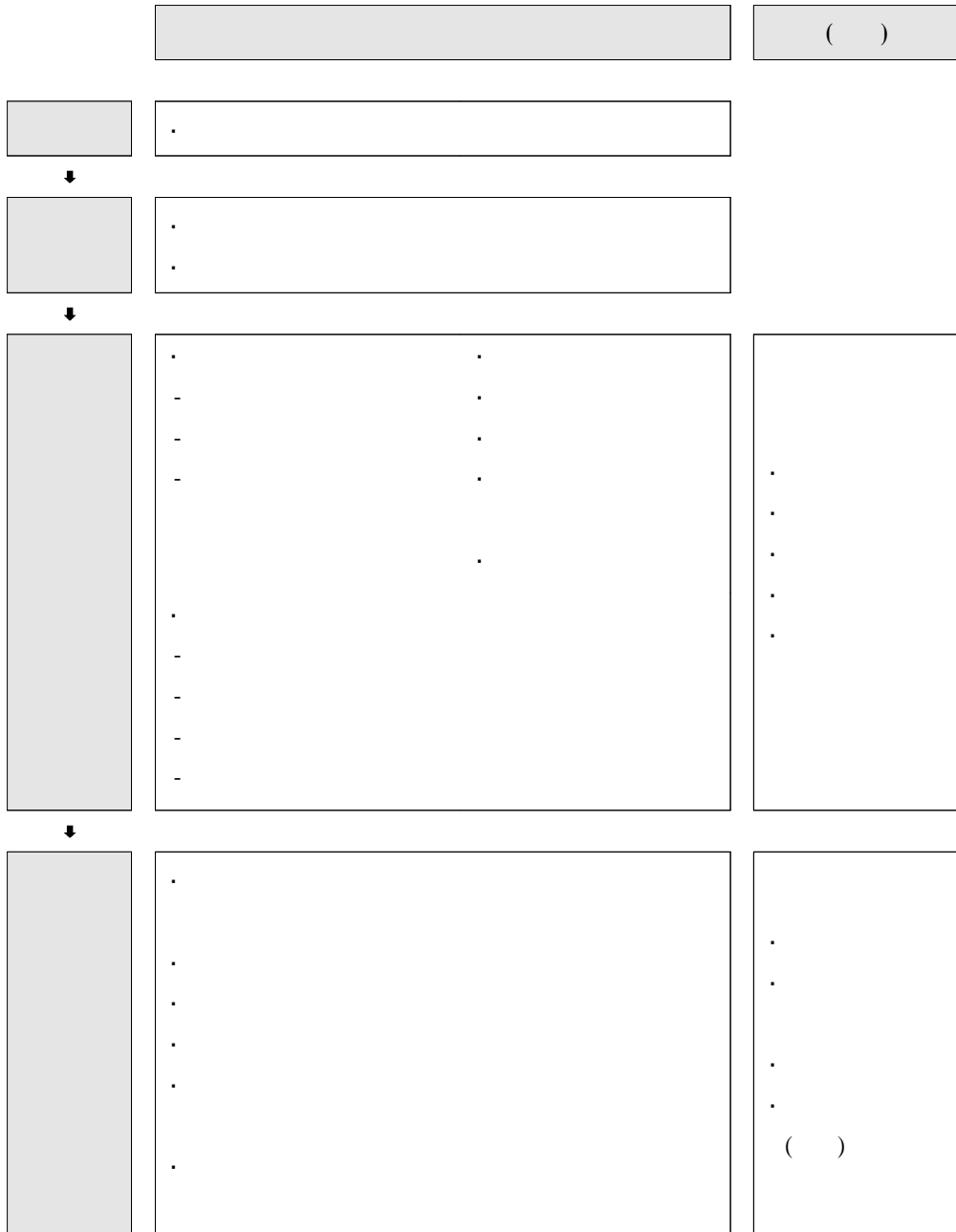

[2]
 : (1999). . 89

•

1.

가.

(實業系高等學校)

, , , . , 가 .

, , , , .

, 가 .

, , .

2002 4 741 가 .

가 221 가 , 가 209 ,

가 206 , 가 69 , 가 28 .

< 1 >

	1990	1995	2000	2001	2002
	55	29	26	27	28
	104	175	203	209	209
	208	248	238	225	221
	9	9	8	8	8
	16	62	75	73	69
	195	239	244	217	206
	587	762	764	759	741

: (). .

2002 4 575,363 ,
 32%가 . 1990
 50 50 가 가
 , 가
 , 가 247,124 가
 가 224,676 , 가 22,321 .

< 2>

	1990	1995	2000	2001	2002
	61.8%	54.1%	63.9%	65.9%	68.0%
	38.2%	45.9%	36.1%	34.1%	32.0%

< 3>

	1990	1995	2000	2001	2002
	49,586	32,405	26,877	23,469	22,321
	198,394	315,093	296,221	253,775	224,676
	454,806	448,732	335,696	288,950	247,124
	10,095	7,105	6,344	5,018	4,595
가	587	4,807	6,244	6,746	9,062
	3,088	999	3,870	5,148	7,807
	94,095	102,312	71,237	67,397	58,952
	810,651	911,453	746,986	651,198	575,363

* :

: ().

, , , 가 .
 , , , 가 50 50 .
 50% . 1
 , 2 3
 , 3 2

< 3> 가

, 가

1 2

< 3> 7

	, , , , , 가 , , , , (9)
	, , , , , , , , , , , (20)
	, , , , , , , , , , , (9)
	, , , , , , , , , , , (12)
가	, , , , , , , , , , , (8)
	58

: (1997). 7

, 45.1% 49.8%

, 1990

가 2002

< 4>

(2002)

231,127 (100.0%)	115,103 (49.8%)	104,138 (45.1%)	347 (0.2%)	6,155 (2.7%)	5,384 (2.3%)

: (2002).

(終局教育, terminal education)

(繼續教育, continuing education)

가 30

, 1 2 . , , 1
 (10) 1 5
 , 1 .

, 2000

가 35

2,686 ,

221 , 14,082

< 5 >

(2000)

	35	11	8	16	66	120	221	256
	2,686	440	3,610	4,826	947	4,259	14,082	16,768

: (2001).

2.

가.

(專門大學)

(technician)

가

(47).

2 3 ,

2

3

가

가

2002 4

159 가 .

143

90%

963,129

()

514,977

가

< 6>

	1990	1995	2000	2001	2002
.	16	8	16	15	16
	101	137	142	143	143
	117	145	158	158	159

: ().

< 7>

	1990	1995	2000	2001	2002
	10,419	25,114	34,952	35,228	41,862
	58,441	118,505	183,717	180,486	183,340
	174,815	294,477	482,661	517,959	514,977
	37,532	56,142	73,064	72,890	73,809
	28,759	58,641	114,098	121,295	125,587
	13,859	16,941	24,781	24,791	23,544
	323,825	569,820	913,273	952,649	963,129

: ().

2002

72.5%가

7.8% 4

< 8>

(2002)

239,114	18,729	173,356	5,539	31,578	9,912
(100.0%)	(7.8%)	(72.5%)	(2.3%)	(13.2%)	(4.1%)

: (2002).

(産業大學) 1982

(開放大學)

1997

가
(37).

Institute of technology

polytechnics

가
2002 4 19 가 .
8 , 11 , 187,040
68% 5%

< 9>

(2002)

24,653 (100.0%)	1,259 (5.1%)	16,791 (68.1%)	64 (0.3%)	4,986 (20.2%)	1,553 (6.3%)
--------------------	-----------------	-------------------	--------------	------------------	-----------------

: (2002).

(技術大學)

가

1997

가

가
가

. 2002 4 .

1

(社內大學)

가 300 가 가 ,
 가 가 .
 가 .
 2002 4 가 .
 1 , 가

(社內技術大學)

, ,
 ()
 2001 12 1 (),
 3 (LG-CNS , LG)
 4 , 1999 2 가 .
 41 , IMF

3. ()

가. ()

(私設學院) ' ,
 7 ,
 , , , , ,
 (技術系學院) ,

가 (, 2002: 2).

< 10 >

·		, , , , , , , , , , ,
		, , * , , , , , , , ,
		, , ,
		, * , , , , , , ,
		, , , , , , , ,
·		, * , , , , , , ,
		, ,
	*	, , , , ,
		, , ,
		, , , , , , , , , , , ,
·		, , , , , , , , , , , , , ,
		, , , ,

* : 가 1

2002 4 60,206 가 , 가
 26,537 가 , . , .
 가 19,857 , 가 6,999 . 6,813 가 ,
 , , , , , .

< 11> (2002)

	6,813	19,857	6,999	26,537	3,398	60,206
	1,028,174	4,085,744	844,823	1,676,748	1,136,062	7,635,489

: (2002).

()
 ,
 가 , ,
 가 , 42
 22,707 , ,
 (, ,
 2001: 189-190).
 ()

() 4 211 , 158 ,
 28 397 가 .

1996 2

()

가

(, 1996: 118).

가

가

. 1998

가

, 2002

4

48 가

, 5 가

, 16 가

,
 (2+2)
 2001 405 118
 , 2004
 3% , 2005
 가
 가
 ,
 ,
 ,
 ,
 ,
 (2+2), (2+2)
 , 3 135
 (Senior Vocational College)
 ,
 가
 ,
 , , ,
 ,
 , , , , , , , , ,
 ,
 ,
 ,
 ,
 가
 ,

가 가 ,
가 .

· (2000). : .
(1998). .
() .
(2000). .
(2001). .
(2001). .
(2001). .
(2002). , .
:
(1996). (),
(1999). : .
(2002). : .

· 가

·

·

·

·

. 가

1949

1956

. 1991

.
80

90

가

가

90

가

가

가

가

가

39 가

2 3 (2 , 3)

3 4 (3 , 4)

가

가 .

, , 가
,

()
, 가 ,
()
28 ()

()
가

가

6 8

가

가

가

가

가

가

가

50-60
90

80

, , 가

•

,

가

가

가

•

,

, ,

가

가

,

,

,

가

- - -

,

가

,

, , ,

가

가

WTO가

가

가

가

가

가

가 가

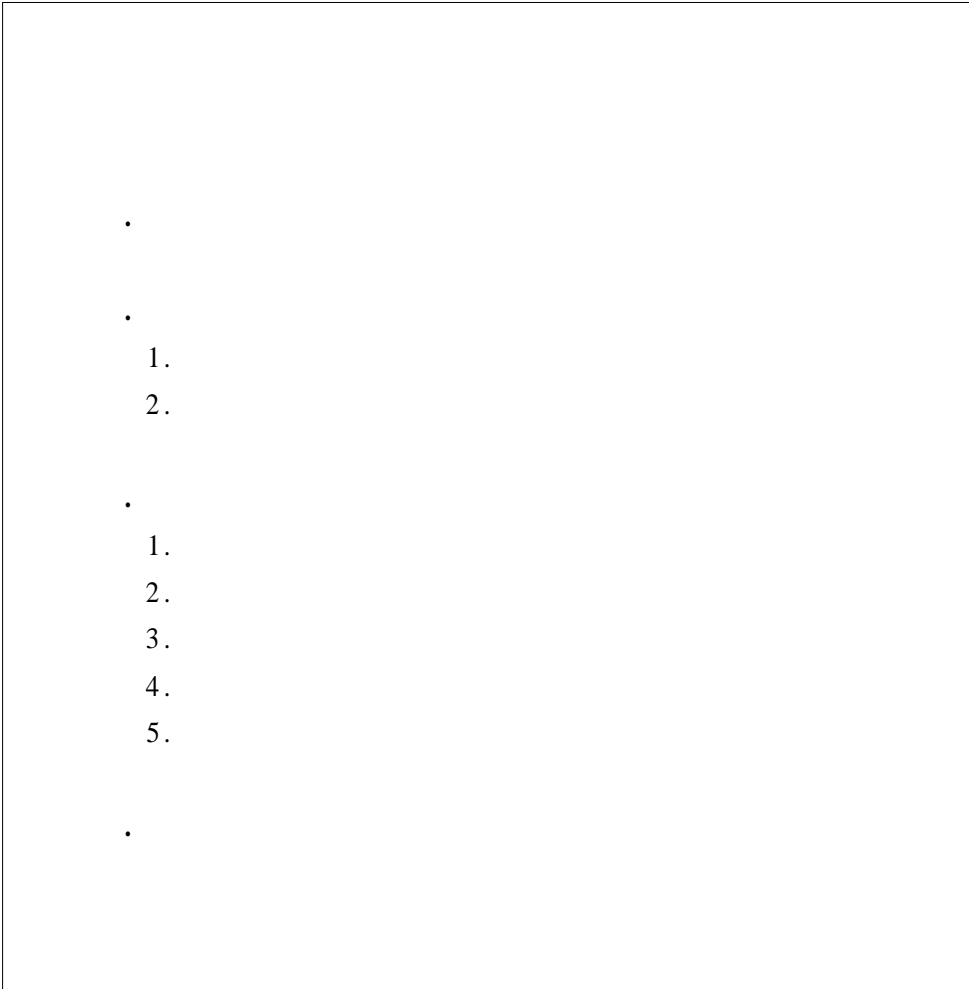

1967 『 』

30

背景

3

1.

21

가

가

가

(, 2001: 8~9).

가

가

. 가

가 가
 , (digital) 全
 , , , , ,
 , 가
 , ,
 (self-directed) , ,

2.

가.

가 . < 1>
 65 2000 7%
 (aging society) , 2019 14% (aged society)
 , 2026 20% (super-aged society)
 (, 2002).

< 1>

(: %)

	1960	1970	1980	1990	2000	2010p	2020p
	100.0	100.0	100.0	100.0	100.0	100.0	100.0
0 14	42.3	42.5	34.0	25.6	21.1	17.2	13.9
15 64	54.8	54.5	62.2	69.3	71.7	72.1	71.0
65	2.9	3.1	3.8	5.1	7.2	10.7	15.1
¹⁾	6.9	7.2	11.2	20.0	34.3	62.0	109.0

: 1) = (65 / 0 14) × 100

2) p

: (2002). 가 ().

가 < 2> 가
 , 1990 60.0% 가 2000 60.7%, 2010 62.5%
 가 가

25 가 . 2000 22 2010
가 .

< 2> 가

(: , %)

		1980	1990	2000	2010
		14,431	18,539	21,950	25,019
가		59.0	60.0	60.7	62.5
		76.4	74.0	74.0	73.2
		42.8	47.0	48.3	52.3

: (2002).

3> 가 . <
가 , 2000 11% 2006 8.6%
가 , 2000 19.2% 2006 18.1% 가
, ICT(Intergrated Circuit Technology) 가
가 (< 4>). < 5>
가가
, 2.6% 가 가 가

< 3>

(: , %)

		2000	2003	2006
		2,414(10.9)	2,233(9.7)	2,091(8.6)
		21(0.1)	19(0.1)	18(0.1)
. 가 .		4,213(19.2)	4,353(18.6)	4,392(18.1)
		82(0.4)	90(0.4)	97(0.4)
. 가 .		1,672(7.6)	1,818(7.9)	1,987(8.2)
		6,116(27.8)	6,498(28.1)	6,888(28.4)
. 가 .		1,379(6.2)	1,512(6.5)	1,661(6.9)
		3,083(14.0)	3,328(14.4)	3,560(14.7)
		3,005(13.7)	3,268(14.2)	3,540(14.6)
		21,989(100)	23,089(100)	24,235(100)

: (2001). . p.13.

< 4>

(: , %)

	2000	2003	2006
ICT	1,516(35.8)	1,643(38.0)	1,758(40.0)
	1,065(25.2)	1,073(24.8)	1,069(24.3)
	1,630(38.5)	1,599(37.0)	1,567(35.6)
	4,231(100)	4,325(100)	4,391(100)

: .

< 5>

(: %)

	2000	2003	2006	2000-2006 가
	4,050(26.4)	4,402(26.6)	4,757(26.8)	17.5
	11,291(73.6)	12,117(73.4)	12,979(73.2)	14.9
	15,341(100)	16,519(100)	17,735(100)	15.6

: (2001). . p.14.

.

< 6>

가(17.8%),

(17.5%),

가(14.0%)

(-13.2%) ,

(-0.5%)

가

< 6>

(: , %)

	2000		2006		가	가
가 , 가	604	2.7	660	2.7	9.3	2.5
	1,381	6.3	1,570	6.5	14.0	8.6
	2,437	11.2	2,871	11.8	17.8	19.3
	2,742	12.4	3,041	12.5	11.3	13.8
	5,315	24.2	6,049	25.0	13.8	32.7
	2,303	10.5	1,999	8.2	-13.2	-13.6
	2,577	11.7	3,029	12.5	17.5	20.1
	2,424	11.0	2,412	10.0	-0.5	-0.5
	2,214	10.1	2,471	10.0	11.6	11.4
		21,989	100.0	24,235	100.0	7.6

: (2001). . p.14.

가
 가,
 < 7 > 가
 11.3% 가 45.5%
 < 7> (10)
 (: , %)

			5		가	가
	1,530	30.6	1,703	31.7	11.3	45.5
	1,302	26.1	1,380	25.7	6.0	20.6
	611	12.2	656	12.2	7.4	11.8
	1,551	31.1	1,635	30.4	5.4	22.1
	4,995	100	5,375	100	7.6	100

: (2001). . p.17.

가
 가 2.5
 IT(Information Technology) 2000 125 7
 2005 158 8 . 2000 9 IT
 4 3 , 5 가 14 2
 IT

< 8> IT (2001-2005)
 (:)

	2001	2002	2003	2004	2005	2001-2005
	- 428	- 3,961	- 3,112	- 2,325	- 2,069	- 15,747
	- 17,015	- 17,716	- 18,169	- 18,169	- 19,436	- 90,720
	- 12,144	- 10,536	- 5,521	- 5,521	- 2,924	- 35,304
	- 33,439	- 32,211	- 26,802	- 26,802	- 24,429	- 141,772

: (2001). . p.18.

1.

“ 1993 12 1995 가 1997 12

1999 1

1).

1967 『 』 , 1976 『 』

20

, 1995 7

70

가 6 1,000 가

1997

“(’ ’)

, 1999 1

1) “ ” “ ”

2.

'99

가

가

가

가

가

, 가

가

3.

가.

[1]

" "2) "

2)

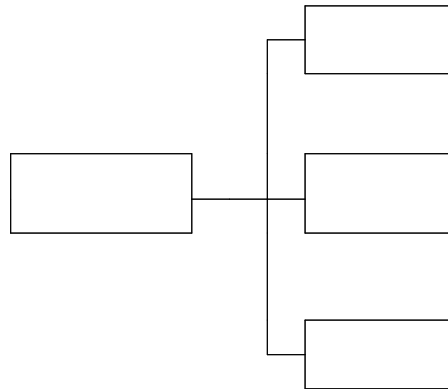
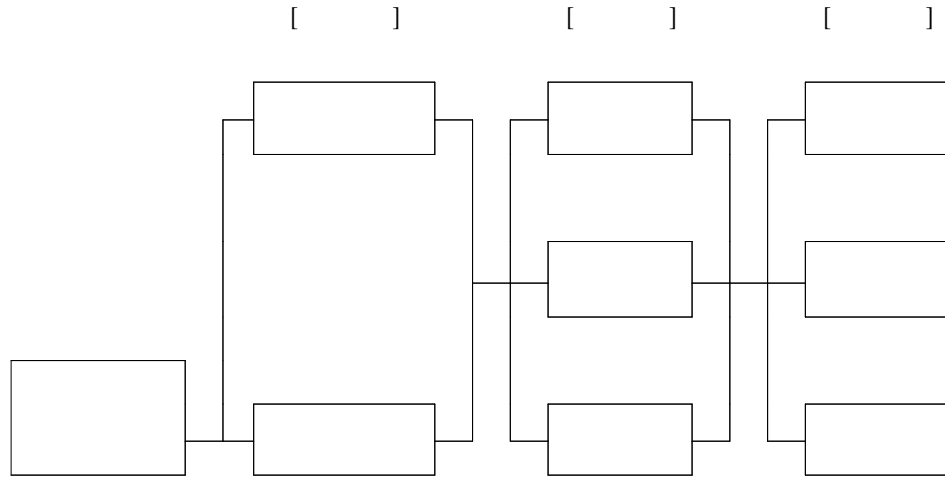

[1]

1)

○

15

가

1

○

가

20

○

2

2)

○

○

가 1

○

3)

○

< 9 >

가

가

○

가

가

< 9> (2002 7)

		922	
		99	
		44	
		8	가
		4	
		36	가
		7	가 , .
		823	
		325	가
		76	가
		422	, .

.

, , , ,

. 2002 17 204 .

.

「 」 「

」 .

, 가 , .

「 」

, 가

1

1

가 , , ,) (+ +) (, 가가
 , , 가
 (90%) (80%) 0.1% 0.7%

4.

< 10 >

	○	-
	○	-
	○	-
	○ ○ ○	- 가 -
	○	-

가.

○

○ 60 1 1
 ,
 3 1 , 가가
 ○ , 65
 , ,
 ○ ,
 3 , 가가
 ○ ,
 가가 15 가 3
 ○ 가
 ,
 ○ 가 가 1 30 가
 가 가

○ , ,
 ○ 3 .
 ○ ,
 가
 ○ .
 ○ 1 , 50
 ○ , 100 .
 ○ ,
 ○ , 가
 가 , 가
 ○ 1 (1400) , 가
 가 ..
 ○ .

가 (Craftsman)
(Engineer)

'98 2 가 23
, 2 80

○

,
가 , 1~2

가 가

5.

< 11> 3
가
가 , 2001 3

< 11> (1999 2001)
(: , , %)

	1999		2000		2001	
	1,189(100)	8,048(100)	1,516(100)	7,629(100)	1,871(100)	7,186(100)
	358(30.1)	4,561(56.7)	216(14.2)	3,384(44.4)	180(9.6)	2,638(36.7)
	795(66.9)	1,063(13.2)	1,239(81.7)	1,751(23.0)	1,626(86.9)	2,271(31.6)
	36(3.0)	2,424(30.1)	61(4.0)	2,494(32.7)	65(3.5)	2,277(31.7)

가.

< 12>

가 가

< 12>

(:)

	1999	2000	2001
	350,562(100)	209,060(100)	180,327(100)
○	324,623(92.6)	188,864(90.3)	158,278(87.8)
-	226,356(64.6)	120,296(57.5)	104,559(58.0)
-	69,466(19.8)	47,057(22.5)	37,623(20.9)
-	10,022(2.9)	6,666(3.2)	4,276(2.4)
-	11,054(3.2)	10,146(4.9)	8,656(4.8)
-	7,725(2.2)	4,699(2.2)	3,164(1.8)
○	25,939(7.4)	20,196(9.7)	22,049(12.2)
-	16,817(4.8)	13,311(6.4)	12,260(6.8)
-	9,122(2.6)	6,885(3.3)	9,789(5.4)
- 가	7,789(2.2)	7,257(3.5)	

가 2001

< 13>

가

95%

, 50

2001

가

75%

가

18%

< 14> 2001

2001

80,806

10.0%,

22.5%

150

8.0%

, 150

1000

1

1.5 , 1000

5

가

가

, 150

4.1%

가

150

1,000

29.9%,

1,000

85.0%가

가

< 13>

(: , ,)

				가			.
1999		43,850(100)	43,511(99.2)	333(0.8)			6(0.02)
		802,800(100)	781,408(97.3)	7,789(1.0)	13,552(1.7)	51(0.0)	
		115,047(100)	82,764(71.9)	5,724(5.0)	23,484(20.4)	40(0.03)	3,035(2.6)
2000		86,692(100)	73,411(84.7)	309(0.4)	12,960(14.9)		12(0.01)
		1,246,932(100)	1,220,334(97.9)	7,756(0.6)	18,590(1.5)	252(0.02)	
		188,727(100)	140,475(74.4)	5,589(3.0)	34,626(18.3)	59(0.03)	7,978(4.2)
2001		94,410(100)	80,860(85.6)	271(0.3)	13,273(14.1)		6(0.0)
		1,625,780(100)	1,555,402(95.7)	8,611(0.5)	21,722(1.3)	40,045(2.5)	
		234,488(100)	170,414(73.1)	10,145(4.7)	43,037(18.4)	3,543(1.5)	7,349(3.1)

< 14> 2001

(: , , %)

		150	150 -999	1000
(A)	806,962(100)	797,916(98.9)	8,265(1.0)	781(0.1)
(B)	80,860(100)	64,150(79.3)	12,723(15.7)	3,987(5.0)
B/ A × 100	10.0	8.0	153.9	510.5
(C)	6,908,888(100)	4,381,773(63.4)	1,403,076(20.3)	1,124,039(16.3)
가 (D)	1,555,402(100)	181,509(11.7)	419,028(26.9)	954,865(61.4)
D/ C × 100	22.5	4.1	29.9	85.0

:
: (2002). . pp.24-25.

< 15>

가 17% , 가 83%, 40%

2001

68.4%

가

1999 . 가 2000 2001 2001 18,871

< 15>

(: , %)

		1999	2000	2001
		127,484(100)	36,877(100)	39,470(100)
		103,939(81.5)	30,942(83.9)	32,732(82.9)
		23,545(18.5)	5,935(16.1)	6,738(17.1)
		118,219(92.7)	28,800(78.1)	31,713(80.3)
		96,364	24,388	26,665
		21,855	4,412	5,048
		109,321(85.8)	24,040(65.2)	26,992(68.4)
		89,330	20,249	22,524
		19,991	3,791	4,468
		8,610(6.8)	4,029(10.9)	3,896(9.9)
		6,828	3,521	3,437
		1,782	508	459
		-	205(0.6)	206(0.5)
		-	200	200
		-	5	6
		288(0.2)	526(1.4)	619(1.6)
		206	418	504
		82	108	115
		4,513(3.5)	4,777(13.0)	3,904(9.9)
		4,343	4,590	3,764
		170	187	140
		4,752(3.7)	3,300(8.9)	3,853(9.7)
		3,232	1,964	2,303
		1,520	1,336	1,550

< 16>

(:)

	1999	2000	2001
(23)	38,145	16,208	18,871

30

, 1997 IMF

가

가

가
가

가

가,

가

3

IMF

가

가

가

2002

10%,

22.5%

4.1%

WEB

E-Learning

가
 , 3D
 가

(2000).
 (2001). KISDI.
 (2002).
 (2001).
 (2002). 가.
 (2000).
 (1997).
 (2001).
 (2002). 가 ().

<http://www.hrd.go.kr/>
<http://www.hrdkorea.or.kr/index0.html>
<http://www.kopo.or.kr/>

· 가

·

1.

2. 7

3. 「2·1 」

4. 2+2

·

1.

2. 「2·1 」

3. 2+2

·

가

가. , , , ,
21 .
가
1995 5·31 , 1996 2 2 ' .
2 , ' ' .
2
가
가 (가)
가
가 " .
3) (2 3 :), (2 2 :
, 4 :), (2 : , ()
)), (4)
(告示) , (國定) (檢認定)

1.

가
(光復)
1945 8·15
1997 12
가

(教授要目) 1954 1 4 5 2000 1, 2 2001 1 2002 1 2002 2 1 7

7 1996 2 가
3)

1996 3
4)

3) (2001. 1. 29. 6400) 가
4) 1997 1997 10 1998 1 가 가 가

'21

5) (試案)

(

), 가 ,

, 1997 2 28

()

()

(

),

1997 12

1997-15

. 7

[1]

7

. 1996 1997 2

가,

14,332

228

127

1,794

6)(, 2000).

5)

(

).

()

()

6) 7

4388)

12

114

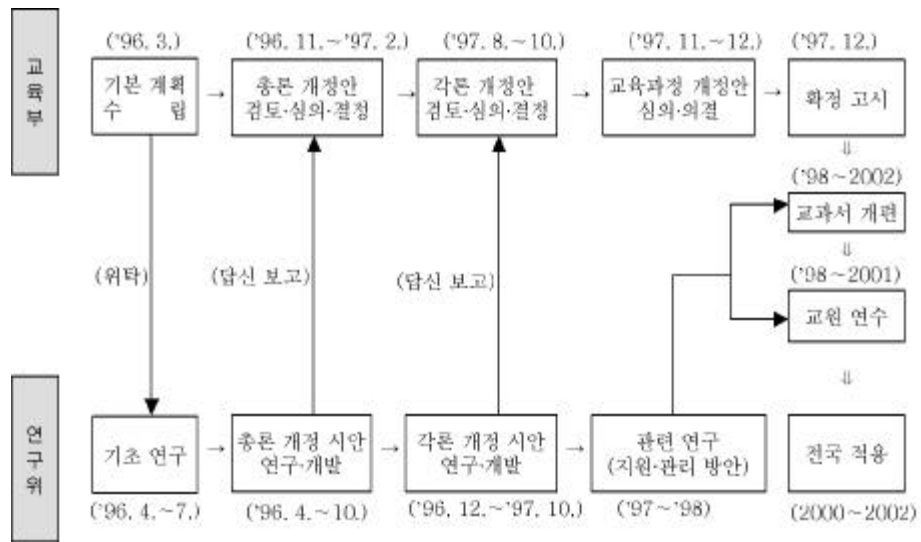

[1] 7

2. 7

(6) (7)
) 가 . 7 1
 , 2, 3 1992
 6 . 1996 1998
 . . , 5
 . 6
 , .
 . 6

127

가, ,
 1,794 가

가
 7

가
7 6
가 7
7
가.
가
가
가
7

가
가 . 5
가 , 7
가 , 7
가
7
가 , 가
가 , 7
가 , 가
가 , 7
가 , 가
가 , 7
가 , 가

7
, 가 .
() () ,
가 가 .
가

「2.1」
,

6
12 , , 가 , , , , , ,
가 가 , 7 , , , , ,
가 가 (改稱) .
가 가 , 가 9
7

6
, , , , , , , , , , ,
, , , , , , , , , , , , ,
가 , 7 가 19 가 20
가 . , 가 .

6
7 , , 7 , , 가 , , ,
가 가 9 가 가
, 가 가 가 가
, 가 가 가 가 가

. 6 , , ,
 , , , , 9 .
 가 , 7 ,
 , 3 가 12 가 .
 가 가 .
 가 . 6 , , , ,
 , 6 가 . 가 , 7
 . 가 8 가 .
 가 , 5
 가 6 53 7 58
 5 가 가 . 가 3 .
 가
 가 ,
 . 2000
 6
 가 116 .

.
 7 [2] .
 7
 , 1 1 10
 ,
 , , 3
 , 2, 3 ,
 .
 , 7
 , / / , /
 , / , /

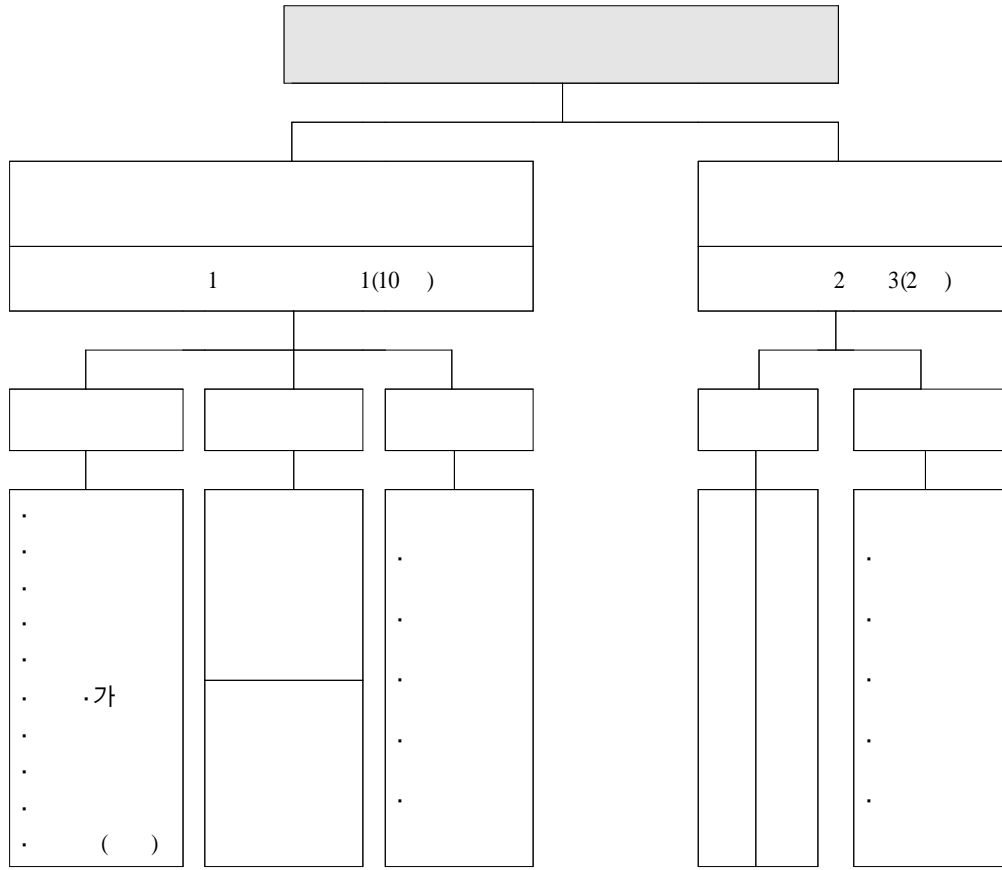

[2] 7

3 6
 12 가 가 216 , 192 (6
 188), 12 , 6 4
 12 (< 1>). , 12
 10
 202 가 .

1)

7 < 1> .
 1 , ,
 (), , , .가 , , , 10
 , 6 1 (.가)가 가

10 ,
 6
 , 7
 , ,
 19 가 (增設) , 60 79
 118 136
 18 가 (增配) , 136
 가 28 50%

2)

가)
 43 , 6 42 1
 ' ' 가 22 ,
 64 21 가 ,
 가 2 가 .
 6
 101 , 99 2
 ' ' ' ' 가 7 48 ,
 154 53
 가 . , 99 , 55 ,
 가 2 가 .
 6
 30 , 29 1
 ' ' 가 9 ,
 38 8 가 가 , 가
 3 가 .
 6
 28 , 27 1
 ' ' 가 9 ,

, 7 2 (38 6)가
(, 12
가 1 가 6
1 . 33 6 5
가 , 36 3
가 7 3 (,)
)가 (,
, , , 가 ,) , ,
13 가 1 가 6
1 . 31 6 9
가 , 34 3
가 7 2 (. ,)가
(, , ,
)) 9
가 1 가 6
1 . 6
224 (326) , 7
246 (7 22
250) , 76 . 7
가 , 5 가 가 76
. 가 6
, 7
, (7
가 292).

< 2 >

가 가	가
가 가 . .	가

가		
.	가 가	.
가		.
.		
가		.

82

: , ,
 : , ,
 : , ,
 . : , , (),
 가 . : ()
 : ,

1 , . , , ,
13 , ,
7 .
2 , 7
6
6 , 가 ,
5
가 가
7 ,
가
가
7 ,
가
)
7 82 6
6 , 1
18 ,
8 , 12 , .
20 , 가 . 12
7 .
6 “ .
50% , 7 “ ”
” 50%

1)

가)

, 1 10 10 ,
 , 10 (1
)
 10 , , , ,
 7 10 4 , 1 10 10 ,
 2
 1 10 , 3 10 , 3
 6 .
 ,
 1 12 10 , 2
 10
 4 6 , 4 6
 ,
)
 11, 12 (2, 3) 2
 144 , 136 , 8
 , .

, 56
 , 82 가
 , 가 ' ' ,
 , ;
 , 가
 , 가 11
 , 10
 , 11 가 , 3
 , 10
 , 2 4 ,
 6 , 2
 , 6
 ,
 ,
 , 「2.1」
 , 가
 , 10%
 2)
 가)

, ,
,
, , 가
, , 가
, 「2·1 」
, 가
,)
, , 가
, ,
, ,
, ,
11, 12 , 10
, 16
, 가
, , 가 10
3 -

가

「2.1」
가

3) 「2.1」

「2.1」
가

가

「2.1」

가

4) 「2.1」

「2.1」
가

5

가

5

「2.1」 [3]

가 가

¹⁰⁾ 「2.1」

¹⁰⁾ 가

가 가

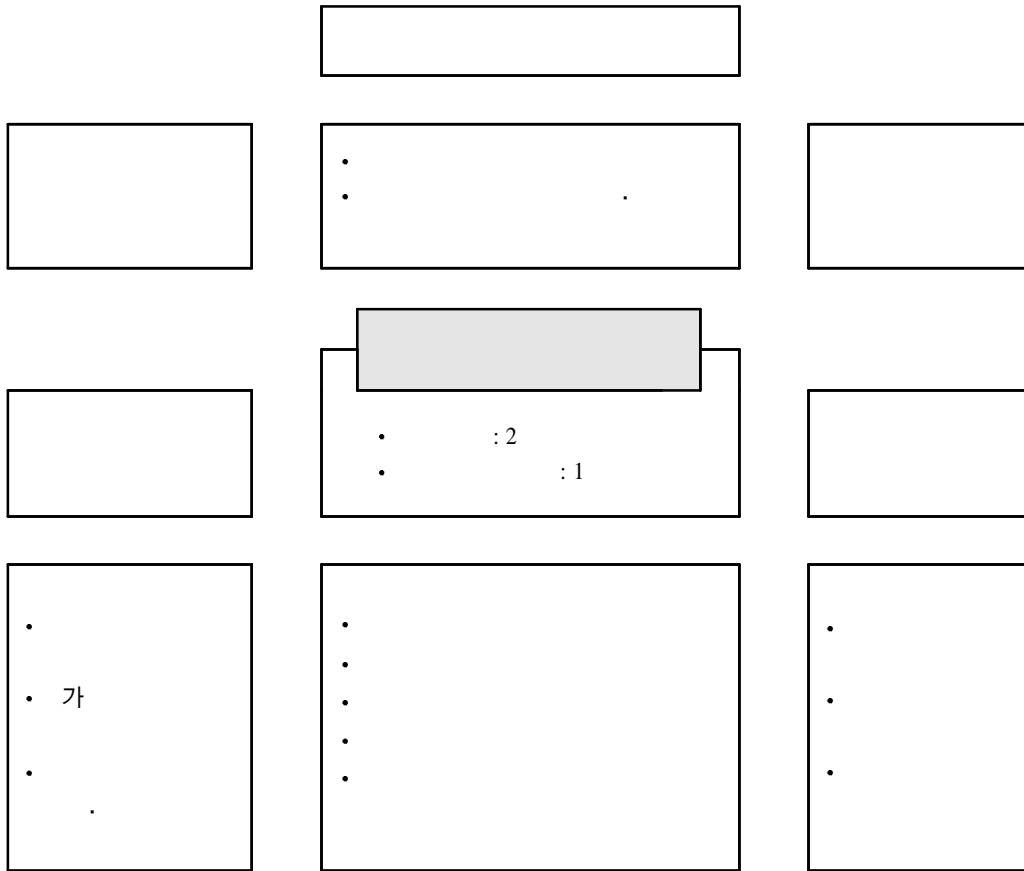

[3] 5 「2.1」

, 가 「2.1」
1

() 2 가 ()

[4]

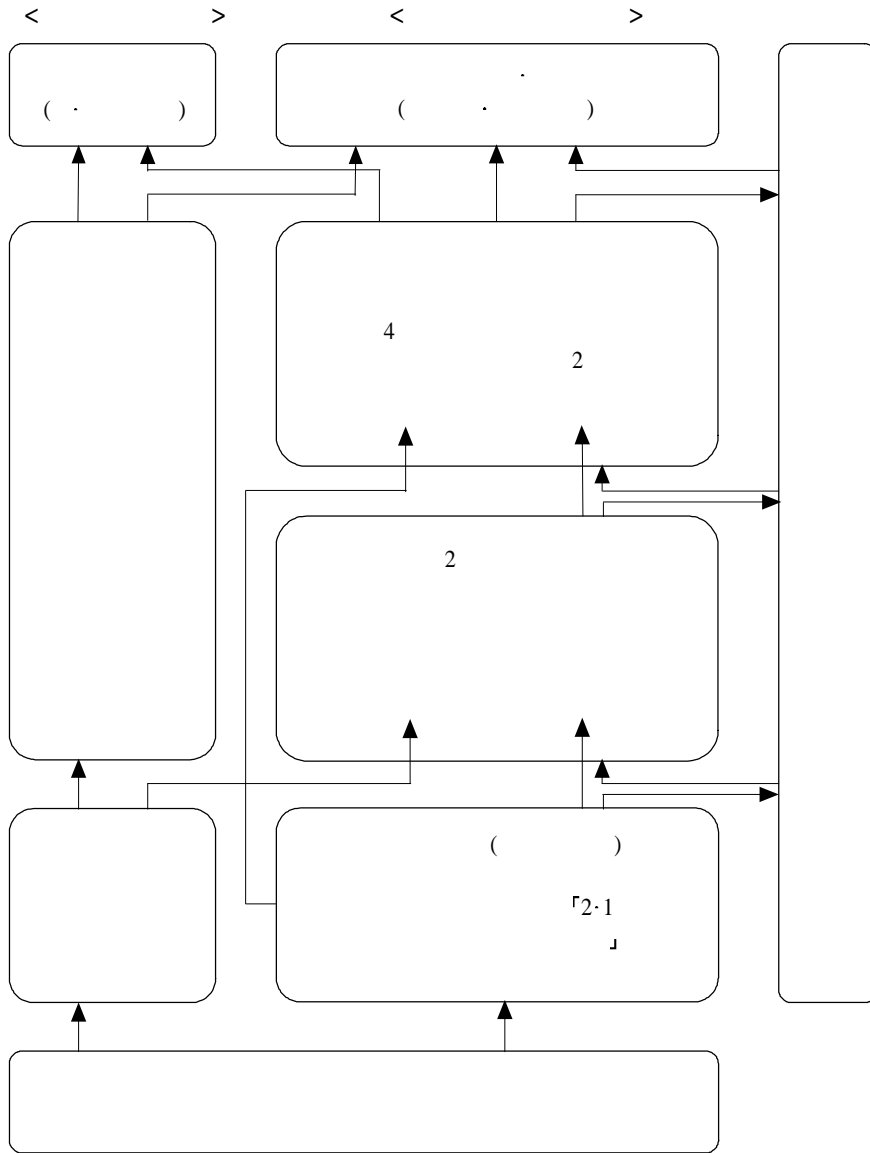

[4]

가
5
.11)
11)
가 10
2

8

,

[5]

9

6

12)

「2.1」

가

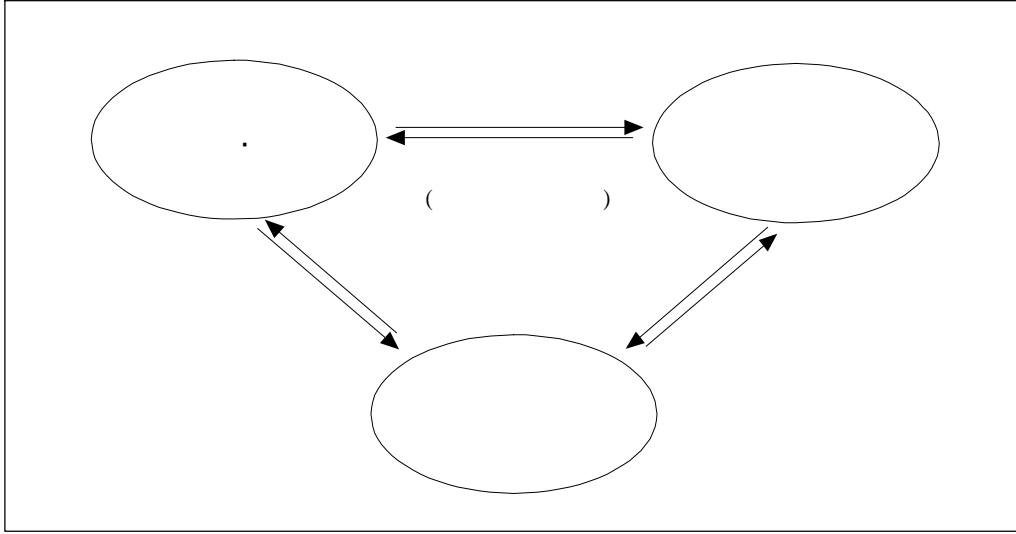

[5]

가

3

12)

7

, ○

, ○

가, ○

, ○

, ○

(1997. 8. 28)

「2.1」
1994 1998

1999

가 가
가

가

.13)

「2.1」

1)

「2.1」 < 4>

< 4> 「2.1」

	()	()	()
1994	20	182	3,169
1995	68	855	10,470
1996	96	1,130	13,745
1997	90	1,254	12,922
1998	45	1,928	9,110
1999	35	1,640	7,387
2000	32	1,392	7,181
2001	24	921	4,914
2002	27	833	4,678

2) 「2.1」

1994 2002 「2.1」

13)

「2.1」
「2.1」

, 9 「2.1 」 73,576

.14)

가 가

(Module)

「2.1 」

「2.1 」 1998 가 1993 12
「2.1 」 1994

「2.1 」 ()

「2.1 」 1997 12 12 1997-12

1999

가

1)

「2.1 」 (45)

(23)

가

「2.1 」

14) 「2.1 」

(1995. 1. 5) :

(1995. 9. 13) :

(1997. 3. 27) :

(1997. 8. 9) :

(1997. 8. 28) :

「2.1 」 (1997.12.12)

가, 가, ,
 ,
 「2.1 」
 , 3 204
 (72) 가 68
 2
 가
 2 2 , ,
 56
 ,
 6
 50% ,
 4
 3 6 , 6 9
 ,
 ,
 (72) 가 4 (68)
 , ,
 .

15) (68) , (56)
 , (8 12) ,
 , 가 , ,

60 (1,020)
4 (68)

「2.1 」

) 가

가

가

가

가 , 가 가
 , 가 가가
 .
 가 가
 . , , , , , 가
 . , , 가 가
 가 , , , 가가 .
 가 . 가
 , .
 .
 가
 .16) 가 가
 , , 가
 가 , , , 가
 가 .

4. 2+2

가. 2+2

1) 2+2

1996 2 ' ()
 ' , ,

16) , 가 가 , 가 가 가 가
 . , , , 가 , 가 가 가
 가 .

, 1996 8

1996

, 1998

28

82

가

. 1999

가

40

2+2

(, 1999: 13).

40

가

()

. 59

5 3

1999

2+2

가

2) 2+2

1996

, 50 : 50 (

)

(

)

「2·1」

(2+2)

, 1996 : 8-37).

'2+2',

'2+4',

'2+2',

(

, 1996 : 10-14).

2+2

가

가

(

, 1999 : 4-5).

가

4가

, 1998 : 295-303 ;

(

, 1996 : 33-39 ;

, 1997 : 22 ;

, 1999 : 6-8).

2+2

4

2+2

. 2+2

2+2
 (,)
 , 가 (.
 , 1999: 15). 2 + 2
 가 ,
 가 .
 2+2 1996 1997 16
 , 11 가 .
 1998 20 , 1999 40
 (. , 2000, 110-112).

가 , 가
 가
 < 5> 1999 92 가 , 2000
 114 가 72.2% .

< 5>

																		(%)	
1999.		14	5	31	9	6	5	9	11	7	12	7	18	13	10	1	3	161	57.1
10		1	2	17	5	3	3	7	5	4	6	5	13	8	9	1	3	92	
2000.		13	5	31	8	6	5	9	11	7	12	7	18	12	10	1	3	158	72.2
9		1	3	21	5	5	4	9	6	4	9	6	17	11	9	1	3	114	

: . (1999). 2+2
 . 73 .
 . (2000). 2000 -
 (1). 108 .

< 6>

			()				()	
								1
1999	40	225	7,421	2,875	999	34.7	3,000	3
2000	40	295	26,599	7,119	2,216	31.1	4,000	1.8

: (2001).

, 가 ,

1999 2000 40 70 ,
3.6 , 2.5 , 2.2 가 .

2000 31.1% . 2000 10
300 180

. 2+2

2 + 2 2 · 3

가 .

2 + 2 가 (, 1998 :
75-77).

가

, 1999 : 5-7).

< 7 >

< 7 >

A, B, C, D, E

가
가

F 4 2+2+2

< 7 >

A	- -	- - (.)
B	- (,)	- (.) - (:) - (.)
C	- 8	- (.) - (.)
D	- 4 () - 40 ()	- (.) - (:)
E	-	- (.) - (:)
F	- 2+2+2 4	- (.) - (.)
	- 1	- (.)

(1998).

(1998).

▣ , 17(2). 76-77.

1.

가.

1)

가

가

2)

(週期)

4

가 8 10

, 5

가 5

7

가

1996

6

1

가 5

10

가

3 5

가

3)

가

가

가

가

가

가

가

1)

가

(10)

2)

, 가

5

, 21

가

가

가

가

, 가

가

3)

1)

가

가

2)

가

7

가

가

3)

7

2)

7 가 . 가

, 7 가
2, 3 가 .
, , 7 가

1)

, 가
가

2)

4
, 2004
(3%)

2005

4

가 , 가
가 가

3)

가
가

4)

가 , 가 가
가 가 가 ,
가 가

5)

가
가

2. 「2·1 」

「2·1 」
 「2·1 」
 , , 「2·1 」
 3 「2·1 」가 가
 「2·1 」
 ,
 가
 「2·1 」
 「2·1 」
 ,
 「2·1 」 「2·1 」가

가.

- 1) 「2·1 」
 「2·1 」 6 1997 12 12
 1999 7
 「2·1 」
 7 , ,
 , 「2·1 」
 「2·1 」 가 7
 「2·1 」

2)

가

가 ,
 「2.1 」 ,
 가
 가
 , 「2.1 」
 .

1)

「2.1 」 () 3 6 6
 9 . .
 () . ,
 가
 ,
 「2.1 」 ,
 .
 「2.1 」 (,
 ,) . ,
 , 가
 .

2)

가
 , 「2.1 」

가 「2.1」 , ,
 가 가
 「2.1」 .

1) 가
 「2.1」 , 1 3
 「2.1」 가 1
 「2.1」 「2.1」

2) 「2.1」 가
 「2.1」 가
 「2.1」 1
 3
 「2.1」 , , ,
 가 「2.1」 , 「2.1」 3

3) 「2.1」
 「2.1」 ()
 1 2
 「2.1」 「2.1」 가
 「2.1」

「2.1」

1) 「2.1」 「2.1」
 가 「2.1」 「2.1」
 「2.1」 「2.1」
 가 「2.1」 「2.1」
 「2.1」 「2.1」
 「2.1」 「2.1」
 1 가 가

2) 「2.1」

「2.1」 1

「2.1 」 3 가 「2.1
 「2.1 」 3 가 「2.1
 」 , ,
 「2.1 」 가 ,
 「2.1 」 가
 「2.1 」 , 가
 「2.1 」 가
 가
 , , , , , 「2.1 」
 , 가

3.

2+2

2+2

2+2

, 2+2

가. 2+2

1)

가

가

2)

1)

가

가

가

가

가

가

가

2)

가

가

가

가

. 4

1) 4

2

2

가 4

가

4

2)

가

가

1)

2+2

1996

가

가

2+2

가

2)

가

가

가

.5

2 ()

5 (가)

가

가

10

가

.

2002 1 7 , 2004 , 7
 , 「2.1 」 ,
 2+2 . ,
 , , , ,
 7 , , , ,
 , 7
 , 가 .
 , , 가 , 가
 . 5 , 가 , 가
 5 가 가 58 가 , 가
 가 ,
 7 , , , 3
 , , , ,
 , , , , ,
 , 10 79 가 .
 , 246 (22
 250) 7
 가 , 6 가 76 2 4

, ,
 . , , 가
 . 「2·1 」 「2·1 」가
 , 가 7 「2·1 」
 , 가
 , 「2·1 」 가
 , 가 가
 , 「2·1 」 가
 , 「2·1 」 가
 가 3 , ,
 2+2 , 2+2
 , 가 , 가 ,
 , 2+2 4

2+2+2

, 2+2

2 ()

5 (가)

가 .

(1992).

, 17(1) : 14-26.

(1997).

(1995).

2

_____ (1996).

().

3

(1992). 6

:

(), ().

:

(1993). 5

(

)

).

_____ (1995a).

:

:

_____ (1995b).

:

:

_____ (1995c).

:

:

_____ (1995d).

:

:

_____ (1995e).

:

가 .

:

_____ (1997a).

「2.1」

:

_____ (1997b).

(), ().

:

_____ (2000).

: 1.

:

(2001).

: 17.

:

_____ (2001). : 18. . :

_____ (2001). : 19. . :

_____ (2001). : 20. . . :

_____ (2001). : 21. 가 . . :

. . . (1999). 2+2

. (1998). 「2·1 」 . . .

(1996). 가 : 6 . . .

(1990).
, 15(2) : 87-98.

(1996). .
().

(1993). 5 ('93 '97).
(1997). Tech Prep , 22(2) : 13-24.

. (1996). - 2+2 . . .
, 21(2).

(1997). 7 . . .

. . (1998).
, 17(2) : 71-84.

(1990). . . : . . .

(1994). . . ,
13(2) : 69-74.

_____ (1997). . . ,
22(1): 14-37.

_____ (1998a).

_____ (1998b). 7 . . . ,
, : 247-282.

. (2000).

- _____ (1997).
_____, 16(2) : 51-71.
- _____ (1995a).
_____ (1995b).
_____ (1995c).
_____ (1998). 「2·1 _____」
_____ (1999a). '99 「2·1 _____」
_____ (1999b).
_____ (1999c).
_____ 99-8-7.
_____ (2002). 2005 _____ 가
_____ 2002-7.
_____ (1999). 7
_____, _____, 24(1) : 122-148.
- _____ (1997). 6
_____, 22(2) : 39-51.
- _____ (1992). 6
- _____ (1999).
- _____ (1987). 5
- _____ (1993).
_____ (1996).
_____ (1998). _____ 2+2
_____, _____ : 285-305.
- _____ (2002). _____ :
_____, 21(1) : 141-155.
- 盧 泰天・李 龍淳・李 炳郁(1999). “韓國における工業系高等學校の教育課程運營の改善方向(上)”, 『技術教育研究』. 54 : 73-82.
- _____ (2000). “韓國における工業系高等學校の教育課程運營の改善方向(下)”, 『技術教育研究』. 55 : 60-68.
- 李 龍淳・盧 泰天・金 春吉・金 永鍾(2002). “韓國の工業系高等學校「2·1 体制」運營の現況と發展の方向”. 『日本産業技術教育學會誌』. 44(1) : 45-58.

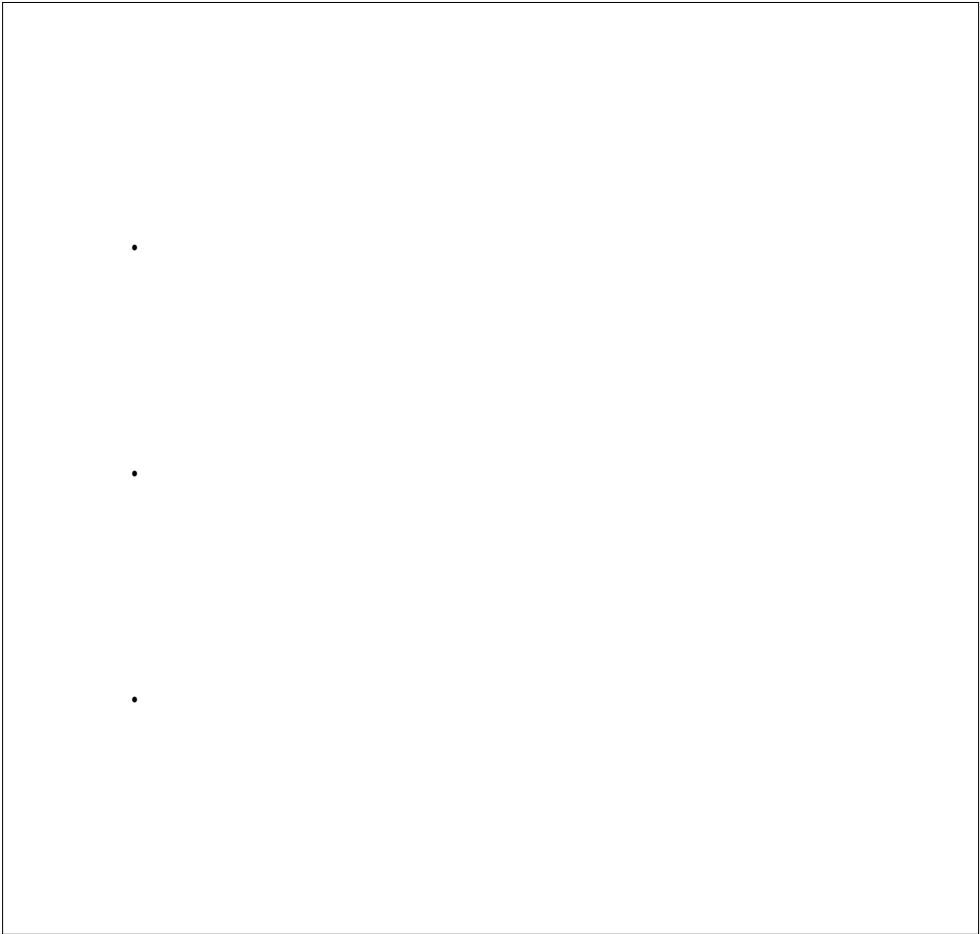

가

가

3

가

가

•

20 80

가

. 80

90

가

가

가

가

60%

가 56

가

1

가 2.7

가

가

가

가

가

가

가

가

9 5

10 5

가

. 9 5

가

가

가

가

가

가

가 가

가
56 가 18 가
가
가

100

1998

가

200

660

2000m²

350

《 》

400

가

5000

1

85%

가

21

. 2001 28 14141 ,
 2270 가 11 5314
 가 7 7285 가 4 1275
 가 6 267 , , , , ,
 , , , , , 50 .
 4 1
 1433 , 444 . 가 219
 , , , , ,
 1 3.2 .
 20 11.5 ,
 .
 ,
 가
 . , 가
 가 가 가 가
 가 1992 가 , , 가
 6 가 2
 가 3 가 .
 100 15%
 가 .
 ,
 가 가 가 200 가
 , . 200
 .
 ,
 가 60% 가

70%

가

가

가

가

가

가

가

가

가

가

가

11

()

4

가

가

가

가

가

가

5~10

가 1 ,

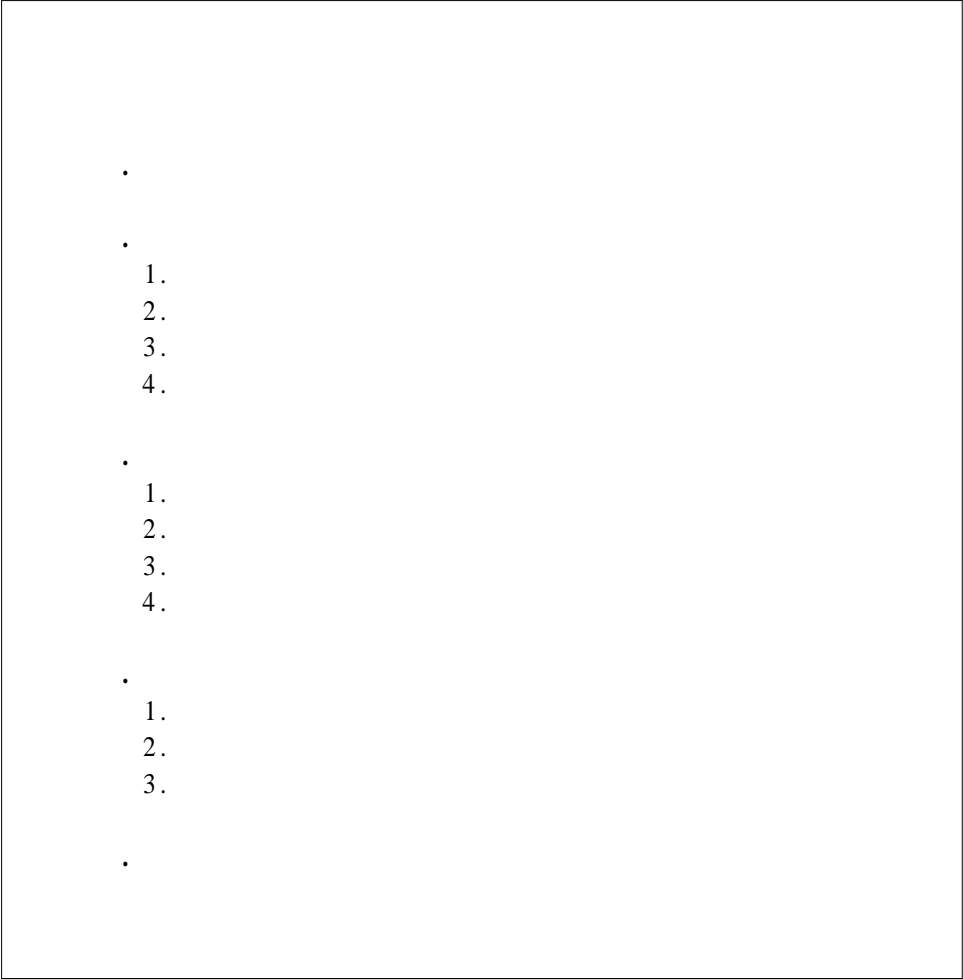

•

•

1.

2.

3.

4.

•

1.

2.

3.

4.

•

1.

2.

3.

•

1948 1) 550 ,
 2)가 가 가 가 ,
 가 가 가
 , 10 .
 가 가
 가 .
 1980 3).

1)

가 가
 ,
 (Huntington, 1993)

2) (. . . , 1998).
 120 . 1
 (3), (4), (6), 가 (45),

3) (60-70), (120) 20 .
 (nationalism) , 가
 (development of nation states)
 가
 (ethnics=ehtnic group:)
 (. . . , 1998).

“ ” (1987)
 “ : ” (1989) 가 (1993)
 가 “ - ”
 가 “ ” “ 가
 ” 가
 가 (, 1994 ; , 1996 ;
 , 1997 ; , 1993 ; , 1995 ; , 1988) 가
 (1988)
 (1991)
 가 가 (1990)
 (1994) 13 1
 가
 (1995)
 (1991)
 가 가

1.

가.

(formal)
가,

(informal)

Association, 1971).

(American Vocational

, 가

가

(, 1977)

가
(middle level personnel; technician; middle management)

(data processing), (office services), (graphic arts), (fire services), (law enforcement), (safety inspection), (cosmetology), (food services) (Gille, 1973) (higher management position) (enginner) (technologist) 가 (vocational technical education) (, 1999).

2.

가
, 가 가 가 (, 1999) 가 가 가 가 가 가 가 (Evans & Herr, 1978)

가 .
가 .
가 ,
가

3.

가.

(apprenticeship) 가
2100
가 가
(, 1975)
가
가
가

가 ,

, 가

,

,

4.

가

가

"

"

"

"

가

"

가

"

가

가

,
가

"

,
가

,
가

가 .
(education) 가 (training)

가 가

1.

가.

3 1860 가 4)

1925

1,703

5,491

1,020

5

가

“ ”

(失業教育)

가

6)

가

가

3

가

(國民黨) (共產黨)

가

1946

9

6)

1937

“

”

(師道)

“

가

”

“

”

“

”

“

”

4
1 2 , 1,000 4 .

2.

가.

7)
6 가 .

7)
1951 9 1 “ ”
1980 10 가 “ ”
가
1 3 가
가

1)

1951 6 24
 1952 11 50
 1953 9 50
 , 1953 11 23
 “ ” 가

2)

1955 10 5 “ ”
 “ ”
 40 , 4,700 . 1960 10
 , 85%
 1958 9 , 가
 144 () ,
 . 1959 8
 가 , 1960 10 5
 가
 3 , 50 106

3)

1957 10 5 ,
 가
 3 8)

8) 3 가 가

4)

가 1956 8
가
가

5)

(1988 4 28)
가 4
50 , 1 50 ,
50 , 50 200
1989 9 10

() , ,
. 1951 1
“ 가
” 1952
“ ” 가

1)

1958 3 4 “ ,

가 가
 ” . 1964 9 ,
 “ (半工半讀) ()”
 (劉少奇)가 가 , 가
 가 ,
 가 . 1965 3
 , 10 (省市)
 50 . 1958 “ ”
 3 (半日制)
 1966 , 12 2
 , 7 , ,
 () 674 ,
 45 .
 108 .

2)

가 , 가 “
 ” ,
 가
 108 8
 가
 1965 9 () (4 1 1
)가 , 가
 1 가 .
 4 11 3
 가 . 80
 가 .

3 가 , 가 .

가 9) 가 .
(土農工商)
(經商) · (賤役)

”
1978

, 1980 10 가 “

가
() . 가 ()

9) 1970 가
가 92%, 89%
(, 1993).

< 3> 1981-1988

1981	6	1,891		239
1982	23	1,615	499	472
1983	26	6,583	1,477	811
1984	31	7,483	920	871
1985	31	10,089	2,392	1,101
1986	33	11,375	3,075	1,304
1987	48	16,021	3,521	2,025
1988	57	15,600	4,639	2,185
1989			16,523	

: 1. 1981 1988

2.

3. 1986

가

< 4> 1983-1988

1983	858	760	98									
1984	908	582	25			52		36		43	92	78
1985	2,359	870	164	636	51	103		114			421	
1986	3,035	746	500	575		243		383	38		550	
1987	3,031	968	666	318	7	141	24	368		11	528	
1988	3,010	1,233	260	163	25	325	47	575	59	71	252	
	13,201	5,159	1,731	1,692	83	864	71	1,476	97	125	1,843	78
1983	3,038	1,129	634	303		164		468	90	30	220	
1984	4,251	1,211	1,045	615		280		684	64		185	167
1985	4,994	1,480	1,364	600	50	222		694		90	554	
1986	5,608	2,133	977	398		464	109	593	40	110	784	
1987	3,872	1,983	250	312	25	148	45	387	58	85	579	
1988	3,625	1,560	275	274	40	157	81	701	28	81	418	
1983	5,223	2,399	808	403		403		465	90	30	384	61
1984	7,176	2,412	1,366	1,030		494		1,173	91		267	343
1985	9,895	3,168	1,756	1,430	102	591		1,627	98	111	1,012	
1986	11,375	4,650	1,531	714		777	109	1,778	40	272	1,524	
1987	9,952	4,689	669	647	113	762	192	1,470	145	206	1,059	
1988	9,000	4,275	373	555	213	573	169	1,732	117	244	749	

: 1. 1983 1988

2.

< 5> 1989

		1	2	3			
	9,494	1,237	2,227	6,030	4,660	4,774	60
	3,484	1,113	758	1,613	2,025	1,447	12
	3,638	515	1,062	2,061	1,721	1,890	27

< 6> 1989

	30	20	24	17	4	13	3		8	10	16	3
	7	3	4	4	1	3				3	2	1
		3	1		1	1					2	
	3	1	1	2					1	1	1	1
	3	3	6	2	1	2	1		3		2	1
	4	4	6	2	1	4			1	2	3	
	5	3	2	2			2		2	1	3	
	5	3	4	2		3			1	3	3	
	3			3								

: 1. , “1989” .

2. ()16 .
8 , 1 , 1 , 1 , 1 .

< 7> 1989 .

		1	2	3			
	6,891	606	1,251	5,034	3,218	3,637	36
	1,741	24	450	1,267	957	774	10
	2,302	140	443	1,719	1,080	1,210	12

< 8> 1989

		1	2	3			
	830	221	423	186	439	384	7
	286	69	127	90	176	108	2
	460	121	241	98	178	278	4

< 9> 1989 ,

		1	2	3			
	1,773	410	553	810	1,003	753	17
	1,457	1,010	181	256	892	565	
	876	254	378	244	463	402	11

- : 1. , 1989 .
 2. , .

< 10> 1989

		3				
		569	569	309	256	4
		1,174	1,174	1,002	160	12
		1,743	1,743	1,311	416	16

: , 1989 .

3.

가.

가 (, 2002). , 2001 가 44.27 (,) 10.2% . 1 가 1.20 3% 가 , 2 가 21.50 11.2% 가 , 3 가 21.50 9.2% 가 . 1.1 8.5% 가 . 가 , 2001 가 2.4% . 가가 3 , 101.3%, 98.3%, 118.0% .

< 11> (2001)

	29970	13127	1018	296	6907	2979	11441	5015	10604	4837
	17748	8071	767	220	3489	1663	7400	3361	6092	2827
	11840	4883	246	73	3332	1291	3889	1574	4373	1945
	308	145	3	2	63	22	125	69	117	52
	53	19	1	-	16	1	20	9	16	9
	21	9	1	1	7	2	7	2	6	4

	1	2090	3150	10804	2948	1510
	1	2090	3150	10804	2948	1510
	8	1940	1688	6998	902	506
	1	351	283	1521	209	107
	1	192	189	713	9	9
	1	376	290	1589	162	89
	1	382	290	1130	135	90
	1	61	68	170	68	35
	1	387	182	1001	152	75
	1	191	206	694	167	101
	1	-	180	180	-	-

	()	()				()
	255.48	161986	86782	39682	24675	153
	255.48	161986	86782	39682	24675	153
	27.97	56655	28162	14028	8489	40.4
	5.07	9647	6871	184	1925	10.0
	2.02	9298	4198	-	2100	4.0
	3.13	8906	2542	4338	1422	6.6
1	4.24	7907	5092	2015	800	5.0
	1.10	861	540	128	193	0.5
	7.11	9701	4987	2572	1285	8.3
	5.30	10335	3932	4791	764	6.0
	-	-	-	-	-	-

< 13> . . (2001)

	24	8113	10519	31606	2570	2159
()	15	5642	7133	22578	-	1505
()	5	2471	3386	9028	-	654
	40	6973	4053	29996	2324	1939
	20	5911	3385	25133	1907	1555
	20	1062	668	4863	417	384
	1	26	30	138	61	38
	118	-	7273	9443	234	139

	()					()
	60.58	98823	57873	19875	5334	42.95
	58.05	98259	57509	19727	5282	42.47
	2.53	564	364	148	52	0.48
	16.62	29799	15623	10732	810	4.85
	16.62	29799	15623	10732	810	4.85
	60.56	89815	62574	5144	3592	68.00
	30.34	67634	44967	3079	2275	59.06
	30.32	22181	17607	2065	1317	8.94
	9.50	6823	887	62	22	-
	7.21	23766	18200	-	546	-

< 14> . . (2001)

	10	300	4334	5332	17508	1222
						1374
	8	213	3038	3635	12766	-
	2	87	1296	1697	4742	-
						949
	1	12	89	90	249	45
						25
	14	332	4152	2010	16719	1362
						1122
	10	284	3215	1793	14710	1037
	4	48	937	217	2009	325
						940
						182

< 15> . (2001)

	3	-	37	156	44	28
	1	-	-	72	12	9
	1	-	-	-	12	4
	1	-	37	84	20	15
	4	825	989	2797	425	265
()	2	258	90	354	113	61
	1	436	729	2009	279	182
	1	131	170	434	33	22
	1	89	90	249	45	25
	1	169	-	105	68	36

< 16> . (2001)

	246	205	596	244	153
	68	42	211	39	27
	178	163	385	99	64
()	-	-	-	106	62
	328	250	982	152	80
	74	60	323	-	-
()	206	190	644	42	27
	48	-	15	52	23
()	-	-	-	58	30

: (2002).

4.

가.

가

가

가

가

10).

가

가

가

가

가 1900

가

가

가

가

가

10

1978

가

가

10)

(, 1993).

가
가
90% 가
가
가

1.

가
가

가
(, 1997).

,
.
가 가 ,
.
,
,
,
,
.

3.

, 가
가 ,
.
가
, 가
가
가 .
,
.

가 .
NGO
가 가 .
가
가 .
가 .
가 .
가 가 가 .
가 .
13 , 55 가 , 가
가 .
100
가 가 .
가 가 .

가

가 가

(1998). “ ”,

(1999). “ ”, 『 』, 1999. 8. 25.

(1998).

(1984). “ ”,

(1998).

(1994). “ ”, 『 』, 4 .

(1995).

(1992).

(1994).

((1996).
 (1994).
 (1997).
 (1999).
 (1988).
 (1997).
 (1997). 21
 (1990).
 (1991).
 (1998).
 (1998).
 (1998).
 (1994). “ ”, 『 』, 13
 1 .
 (1991).
 (1995).
 (1998). 가
 (1993).
 (1993).

中國統計出版社(1997). 中國統計年鑑, 北京: 中國統計出版社.

延吉市統計局(1999). 延吉統計年鑑, 北京: 中國統計出版社.

梁環芳(1998). 鄧小平教育思想與廣東教育改革. 廣州: 廣東人民出版社.

梁忠義(1990). 七國職業技術教育. 長春: 吉林教育出版社.

周德昌(1998). 中國教育史綱. 廣州: 廣東高等教育出版社.

葉立群(1994). 成人教育學. 福州: 福建教育出版社.

Hraba, J.(1979), *American Ethnicity*, Itasca, Illinois: F. E. Peacock Publishers.

Huntington, Samuel(1993), “The clash of civilizations”, *Foreign Affairs*, 72:3(summer).

, !

2

. 가

가

4 ,

5 , 9

가

3

가

, ,

, , ,

가

5

가 4

1

, , ,

가

,

, !

80

가

가

02-09

UNESCO Regional Center

.

2002	12	31
2002	12	31

2 15-1 (135-949)

: [http:// www.krivet.re.kr](http://www.krivet.re.kr)

: (02) 3485-5000, 5100

: (02) 3485-5200

16-1681 (1998. 6. 11)

ISBN 89-8436-527-0 93330

()

: (031) 429-0358 9

: 02-3485-5075, E-mail: kangig@krivet.re.kr